

SAER[®]

ELETTROPOMPE

SD - SUBMERSIBLE WASTE WATER PUMPS

IE3
50 Hz





SAER® ELETTROPOMPE

Our Mission - La nostra mission - Nuestra misión Notre Mission - Unsere Mission - НАША ЦЕЛЬ

EN SAER Elettropompe S.p.A. was founded by Carlo Favella in 1951. The business has always been family run and is now entering the third generation; this has enabled the group to continue in its original mission to this day. Meeting all the market's requirements while still insisting on maximum quality for raw materials and treating every request as a precious opportunity for growth and specialisation are the essential principles behind the work we perform every day in our five Italian production plants.



IT

SAER Elettropompe S.p.A. è stata fondata nel 1951 da Carlo Favella. La conduzione familiare dell'azienda, che oggi vede coinvolta attivamente al suo interno la terza generazione, ha consentito uno sviluppo del gruppo nel rispetto della sua mission originale. Rispondere a tutte le esigenze del mercato, senza rinunciare alla massima qualità delle materie prime e accogliendo ogni nuova richiesta come un'occasione preziosa di crescita e specializzazione, sono i principi irrinunciabili alla base del lavoro svolto ogni giorno nei suoi cinque stabilimenti produttivi situati in Italia.

ES

SAER Elettropompe S.p.A. fue fundada en 1951 por Carlo Favella. El carácter familiar de la empresa, en la que hoy trabaja activamente la tercera generación, ha permitido que el grupo evolucione respetando su misión original. Responder a todas las necesidades del mercado sin renunciar a la máxima calidad de las materias primas y afrontar los nuevos retos como una valiosa ocasión de crecimiento y especialización, son los principios irrenunciables en los que se basa el trabajo que la empresa desempeña cada día en sus cinco plantas productivas ubicadas en Italia.

FR

SAER Elettropompe S.p.A. a été fondée en 1951 par Carlo Favella. La gestion familiale de l'entreprise, dans laquelle la troisième génération est aujourd'hui activement impliquée, a permis au groupe de se développer en conservant sa mission d'origine. Répondre à toutes les exigences du marché sans pour autant renoncer à la qualité optimale des matières premières et en traitant chaque nouvelle demande comme une précieuse occasion de progresser et de se spécialiser : voici les principes incontournables qui régissent le travail effectué chaque jour par SAER dans ses cinq sites de production situés en Italie.

DE

SAER Elettropompe S.p.A. wurde 1951 von Carlo Favella gegründet. Dass sich die Entwicklung des Unternehmens über die Jahre hinweg an seiner ursprünglichen Mission orientiert, ist dem Umstand zu verdanken, dass SAER ein familiengeführtes Unternehmen ist. Heute ist bereits die dritte Generation im Unternehmen tätig. Zu den unverzichtbaren Prinzipien für die tägliche Arbeit in allen fünf italienischen Produktionsstätten des Unternehmens gehört, Lösungen für die unterschiedlichsten Anforderungen des Marktes zu bieten, ohne auf höchste Qualität bei den Rohmaterialien zu verzichten und jede neue Anforderung als willkommene Gelegenheit zu Wachstum und Spezialisierung zu sehen.

RU

SAER Elettropompe S.p.A. была основана в 1951 году Карло Фавелла. Семейное управление предприятием, в котором на сегодняшний день активно участвует вот уже третье поколение семьи Фавелла, обеспечило возможность развития компании в соответствии с ее собственными установками и приоритетами. Удовлетворять всем требованиям рынка, не отказываясь при этом от высочайшего качества исходных материалов, принимая любое новое требование или запрос рынка как ценную возможность для дальнейшего роста и специализации — таковы неотъемлемые принципы, лежащие в основе работы, выполняемой каждый день на пяти производственных предприятиях компании, расположенных на территории Италии.



Our History - La nostra storia - La historia - L'histoire -

1951

SAER ELETTROPOMPE S.p.A. was founded in Guastalla, Reggio Emilia, Italy in 1951 by Carlo Favella, and the company still produces all its products there.

SAER ELETTROPOMPE S.p.A., venne fondata da Carlo Favella nel 1951 a Guastalla, Reggio Emilia, dove tuttora produce l'intera gamma.

SAER ELETTROPOMPE S.p.A., fue fundada por Carlo Favella en 1951 en Guastalla, Reggio Emilia, donde todavía hoy produce toda su gama

SAER ELETTROPOMPE S.p.A. est fondée par Carlo Favella en 1951 à Guastalla, Reggio Emilia, où elle produit aujourd'hui la totalité de sa gamme.

SAER Elettropompe S.p.A. wurde von Carlo Favella 1951 in Guastalla in der Provinz Reggio Emilia gegründet, wo auch heute noch alle Produkte produziert werden.

Компания SAER ELETTROPOMPE S.p.A. была основана Карло Фавелла в 1951 году в Гвасталле (Реджо-Эмилия), где она до сих пор выпускает все гамму своей продукции.

70'

Realising the strong potential of foreign markets and ever-increasing demand for reliable products, the company began to approach the export market in the 1970s, initially concentrating on the North Africa and Middle East market.

Intuendo l'elevato potenziale dei mercati esteri e la richiesta sempre più crescente di prodotti affidabili, negli anni '70 l'azienda si affaccia all'export, concentrandosi inizialmente verso i mercati nord africani e medio orientali.

Exportación a África y Oriente Medio

Expansion en Afrique ou au Moyen-Orient

Export nach Afrika und in den nahen Osten

экспорт на рынок Африки и Среднего Востока

80'

By the 1980s SAER was already a brand present on the global stage, not just in Europe, the Middle East and Africa, but also in South America, Asia and Oceania

Negli anni '80 SAER è ormai un brand presente su scala mondiale, non solo in Europa, Africa o Medio Oriente ma anche Sud America, Asia e Oceania.

Expansión mundial

Expansion mondiale

Weltweite expansion



Unternehmensgeschichte - ИСТОРИЯ SAER

90'

In the 1990s globalisation saw the first low-cost products, produced in the East or even rebranded, begin to appear on the market. Since SAER has always been a proponent of Italian quality with a mission to offer products with the highest standards of quality, we began a process of transformation, investing increasing amounts in sectors where high product quality is the most requested feature.

Negli anni '90 a causa degli effetti della globalizzazione, sul mercato iniziarono ad apparire i primi prodotti low cost provenienti da mercati dell'est, o anche ribrandizzati. Pertanto SAER, da sempre fedele al made in Italy e caratterizzata da una mission che prevede l'offerta di prodotti con uno standard qualitativamente elevato, avvia un processo di trasformazione, investendo sempre di più in settori dove l'eccellenza del prodotto è alla base delle richieste.

Innovación de la línea

Innovation de la ligne

Innovation der produktlinie

инновация линейки продукции

2000'

Over the last decade, the company's keywords have become:

Flexibility: SAER is able to provide made-to-measure products to meet customer requirements

Efficiency: both in terms of performance and delivery.

Innovation: offering a product range which is continually improving and evolving and which meets the highest international standards and Italian-made quality;

Versatility: our wide range of available configurations and material types make SAER a benchmark for many different sectors of application

Nell'ultimo decennio le parole chiave dell'azienda sono divenute:

Flessibilità: SAER infatti riesce a fornire prodotti su misura secondo le esigenze del cliente

Efficienza: sia in termini di prestazione che di consegna

Innovazione: proponendo una gamma sempre in divenire, conforme agli standard internazionali e fedele al Made in Italy;

Versatilità: le molteplici configurazioni e le tipologie di materiali disponibili fanno di SAER il referente ideale per differenti applicazioni

Oggi SAER produce oltre 700 tipologie di pompe differenti e dispone di quattro impianti produttivi tutti nella zona di Reggio Emilia:

Flexibilidad, eficiencia, innovación y versatilidad en más de 700 tipos de productos

Flexibilité, efficacité, innovation et polyvalence pour plus de 700 types de produits

Flexibilität, effizienz, innovation und vielseitigkeit bei mehr als 700 produkttypen

DESIGN WITH INTEGRATED SIMULATION SYSTEMS

Progettazione con sistemi di simulazione integrata • Diseños con sistemas de simulación integrados - Conception avec des systèmes de simulation intégrés • Design mit integrierten Simulationssystemen • Проектирование с использованием интегрированного моделирования

Designing a pump which combines performance, reliability, durability and cost is a complex engineering challenge.

SAER designs and manufactures pumps and motors since 1951 and from 1990 on, the acquired extensive experience of our engineers is accompanied by an advanced integrated simulation systems.

Progettare una pompa che combini prestazioni, affidabilità, durata e costi, è una sfida ingegneristica complessa. SAER progetta e realizza pompe e motori dal 1951 e fin dagli anni '90 l'esperienza dei nostri ingegneri è affiancata da sistemi di simulazione integrata.

Diseñar una bomba para combinar rendimiento, confiabilidad, durabilidad y costos es un desafío complejo de ingeniería. SAER diseña y fabrica bombas y motores desde 1951 y desde la década de 1990 la experiencia de nuestros ingenieros se acompaña con sistemas de simulación integrados.

Concevoir une pompe pour combiner performance, fiabilité, durabilité et coûts, est un défi technique complexe. SAER conçoit et fabrique pompes et moteurs depuis 1951 et, depuis les années 90, l'expérience de nos ingénieurs est soutenue par des systèmes de simulation intégrés.

Die Konstruktion einer Pumpe, um Leistung, Zuverlässigkeit, Haltbarkeit und Kosten optimal zu kombinieren, ist eine komplexe technische Herausforderung. SAER entwickelt und fertigt seit 1951 Pumpen und Motoren. Seit den 1990er Jahren wird die Erfahrung unserer Ingenieure von integrierten Simulationssystemen unterstützt.

Спроектировать насос, совместив параметры, надёжность, прочность и конечную стоимость является сложной конструкторской задачей. SAER проектирует и производит насосы и двигатели с 1951 года и, начиная с 90-х годов, наши инженеры используют в своей работе системы интегрированного моделирования.

Streamline Number of Streamline vel

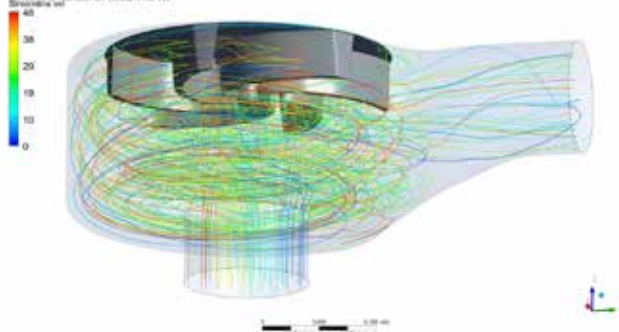

CFD simulation (Computational Fluid Dynamics) to optimize performance, efficiency and free passage.

Simulazione CFD (Computational Fluid Dynamics) per ottimizzare prestazioni, rendimento e passaggio libero.

Simulación CFD (dinámica de fluidos computacional) para optimizar las prestaciones, la eficiencia y el pasaje libre.

Simulation CFD (Computational Fluid Dynamics) pour optimiser les performances, l'efficacité et le libre passage.

CFD-Simulation (Computational Fluid Dynamics) Die Hydraulik wurde mit CFD-Systemen entwickelt und konstruiert, um Effizienz, Leistung und freien Durchgang optimal zu kombinieren.

Симулятор CFD (Computational Fluid Dynamics) используется, чтобы оптимизировать параметры, КПД и свободного прохождения.

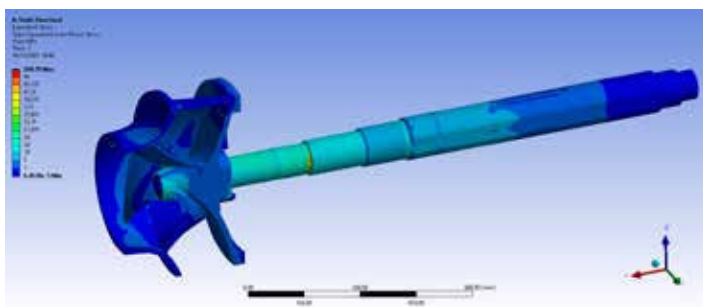

Structural analysis FEA (Finite Element Analysis) for structural and mechanical problems.

Analisi strutturale FEA (Finite Element Analysis) per problemi di carattere strutturale e meccanico.

Análisis estructural FEM (Finite Element Analysis) para problemas estructurales y mecánicos.

Analyse structurale FEA (analyse par éléments finis) pour les problèmes structurels et mécaniques.

Strukturanalyse FEM (FEA) (Finite-Elemente-Analyse) für strukturelle und mechanische Probleme

Структурный анализ FEA (Finite Element Analysis) для избежания проблем в конструкции и механике.

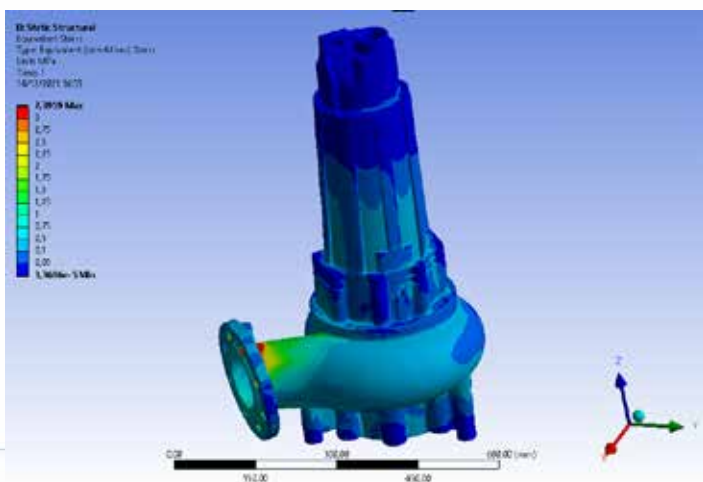

Multiphysics analysis, fluid structure interaction and modal analysis to predict fatigue life and improve the design of each single component. Vibroacoustic analysis to investigate every aspect of machine behavior.

Analisi multifisica, interazione fluido struttura e analisi modale per prevedere vita a fatica e migliorare il design di ogni singolo componente. Analisi vibroacustica per indagare ogni aspetto del comportamento delle macchine.

Análisis multifísico, interacción fluido-estructura y análisis modal para predecir la vida de fatiga y mejorar el diseño de cada componente de manera individual.

Análisis vibroacústico para investigar todos los aspectos del comportamiento de la máquina.

Analyse multiphysique, interaction fluide structure et analyse modale pour prévoir la vie de fatigue et améliorer la conception de chaque composant. Analyse vibroacoustique pour étudier tous les aspects du comportement de la machine.

Multiphysikalische-Analyse, Fluidstrukturwechselwirkung und Modalanalyse zur Vorhersage der Ermüdungslebensdauer und zur Verbesserung des Designs jeder einzelnen Komponente. Vibroakustische Analyse zur Untersuchung aller Aspekte des Maschinenverhaltens.

Мультифизический анализ, взаимодействие жидкости и конструкции и модальный анализ, чтобы предусмотреть работу при нагрузке и улучшить дизайн каждого отдельного компонента. Виброакустический анализ с целью изучения каждого аспекта поведения агрегата.

THE PRODUCT REALIZATION CYCLE: FROM BASIC CHECKS TO FINAL TESTING

Il ciclo di realizzazione del prodotto: dai controlli di base al collaudo finale • El ciclo de realización del producto: desde controles básicos hasta pruebas finales • Le cycle de réalisation du produit: des contrôles de base aux essais finaux • Der Produktrealisierungszyklus: von den Basisprüfungen bis zum abschliessenden Test • Производственный цикл изделия: от базового контроля до конечного испытания



- 1. Several checks are performed on the parts and components: checking the form and material properties, further to all the necessary requirements to assure the expected quality level reached with the most advanced processing systems.**

Numerosi controlli vengono eseguiti sui particolari e sui componenti: dalla forma alle proprietà dei materiali, tutti i requisiti necessari a garantire il livello di qualità atteso sono verificati con strumenti allo stato dell'arte.

Se llevan a cabo numerosos controles sobre los detalles y los componentes: desde la forma hasta las propiedades de los materiales, todos los requisitos necesarios para garantizar el nivel de calidad esperado se verifican con herramientas de vanguardia.

Plusieurs contrôles sont effectués sur les pièces et composants: de la forme aux propriétés des matériaux, toutes les conditions nécessaires pour garantir le niveau de qualité attendu sont vérifiées par des outils de pointe

Viele Prüfungen werden an Ersatzteilen und Komponenten durchgeführt: von der Form bis zu den Materialeigenschaften werden alle Anforderungen, die zur Gewährleistung des erwarteten Qualitätsniveaus erforderlich sind, mit modernsten Hilfsmitteln überprüft.

Компоненты подвергаются множественным контролям: от формы до свойств материалов, все необходимые требования для гарантии ожидаемого уровня качества проверяются при помощи различных самых передовых инструментов.



2. The components machining, that is the key factor for a precise and reliable pump, is carried out in SAER's specialized departments with the most advanced processing systems.

La lavorazione dei componenti, alla base della precisione e dell'affidabilità della pompa, è realizzata nei reparti specializzati SAER con i più avanzati sistemi di lavorazione.

El procesamiento de los componentes, basado en la precisión y confiabilidad de la bomba, se lleva a cabo en los departamentos especializados de SAER con los sistemas de procesamiento más avanzados.

Le traitement des composants, basé sur la précision et la fiabilité du pompe, est effectué dans les départements spécialisés SAER dotés des systèmes de traitement les plus avancés.

Die Bearbeitung der Komponenten auf der Grundlage der Präzision und Zuverlässigkeit des Pumpen erfolgt in den spezialisierten SAER- Abteilungen mit den modernsten Bearbeitungssystemen.

Обработка компонентов, как основа точности и надёжности насоса, осуществляется в специализированных цехах SAER с использованием передовых систем.

THE PRODUCT REALIZATION CYCLE: FROM BASIC CHECKS TO FINAL TESTING

Il ciclo di realizzazione del prodotto: dai controlli di base al collaudo finale • El ciclo de realización del producto: desde controles básicos hasta pruebas finales • Le cycle de réalisation du produit: des contrôles de base aux essais finaux • Der Produktrealisierungszyklus: von den Basisprüfungen bis zum abschliessenden Test • Производственный цикл изделия: от базового контроля до конечного испытания



3. The assembly phases are carried out through a trained staff by experience and passion. Automatic systems realize the windings to guarantee repeatability of performances.

Le fasi di assemblaggio sono curate da personale formato dall'esperienza e dalla passione. Sistemi automatici realizzano gli avvolgimenti per garantire ripetibilità nelle prestazioni.

Las fases de montaje son realizadas por personal formado por experiencia y pasión. Los sistemas automáticos realizan los bobinados para garantizar la repetibilidad en el rendimiento.

Les phases de montage sont réalisées par du personnel formé par expérience et passion. Les systèmes automatiques réalisent les bobinages pour garantir la répétibilité des activités.

Die Montagephasen werden von erfahrenem und intensiv geschultem Personal durchgeführt. Automatische Systeme realisieren die Wicklungen, um die Wiederholbarkeit der Leistungen zu gewährleisten.

Сборка осуществляется опытным персоналом с особым усердием. Автоматические системы реализуют обмотки таким образом, чтобы гарантировать постоянство характеристик.



Hydraulics and motors designed and manufactured by SAER.

Idrauliche e motori progettati
e prodotti da SAER.

Hidráulica y motores diseñados
y fabricados por SAER.

Hydrauliques et moteurs conçus
et fabriqués par SAER.

Hydraulik und Motoren entwickelt
und hergestellt von SAER.

Гидравлика и двигатели
разработаны и произведены SAER

4. The final test in our laboratories certifies and ensures the achievement of the required performances.

Il test finale nei nostri centri di collaudo certifica e assicura il raggiungimento delle prestazioni desiderate.

El test final en nuestros centros de prueba, certifica y garantiza el logro del rendimiento deseado.

L'essai final dans nos centres d'essai certifie et garantit quel es performances souhaitées soient attendues.

Der Abschlusstest in unseren Testzentren zertifiziert und sichert das Erreichen der gewünschten Leistung.

Окончательный тест в нашем сертифицированном испытательном цехе обеспечивает достижение желаемых рабочих параметров.

MADE IN ITALY



SDL



SDLV 50-100



**SDLV 50-100
With floating switch**



**SDLV 50-100
SB Version**



**SDLV 50-100
SB Version
With floating switch**

SD



SDO 80-160



SDV 80-160



SDV 100-250



SDO 100-280



SDC 150-375



SDC 150-250



SDO 200-315



SDC 200-355



SUPPORT BASE

**QUICK COUPLING DEVICE
WITH 90° CURVE**



**QUICK COUPLING DEVICE
INLINE**



**SDL QUICK COUPLING DEVICE
THREADED OUTLET**



OUR PROJECTS

I nostri progetti • Nuestros proyectos • Nos projets • Unsere projekte • Наши проект



Nr. 16 SD04 150-315 22 kW - IE3
Iraq
Waste water treatment

Nr. 60 SD04 150-315 22 kW - IE3
Nr. 80 SD04 150-250 15 kW - IE3
Nr. 30 SD04 200-315 45 kW - IE3
Nr. 80 SD04 100-280 18,5 kW - IE3



TOTAL QUANTITY 250 UNITS
IRAQ
WASTE WATER TREATMENT



Nr. 3 SD04 200-315 45 kW - IE3



Indonesia
Intake Raw Water Pump for Water Treatment Plant

Nr. 1 SD04 200-250 30 kW - IE3

Uruguay
Road works renovation and drainage in a quarry.



NR. 1 SD04 100-265 11 KW - IE3

SPAIN
AERATION SYSTEM IN A LAKE

...AND MUCH MORE...

EN ADVANTAGES OF SD SERIES

WATERPROOF

- Coming from SAER unmatched knowledge in the borehole pumps and submersible motors the cable output is waterproof, tested against water penetration up to 20 bar.
- Easy maintenance and high safety standard with a single cable which includes power and signal conductors.

SMART

- Watertight and wide connection chamber
- Organized and simple terminal block studied for easy maintenance

WEAR RESISTANT

- Wear disc between impeller and pump body provided with cutting channel
- Two-component epoxy paint with corrosion resistance according to EN 12944-6 grade C3-M

RELIABLE

- AISI 431 stainless steel shaft or with Duplex shaft-end.
- Optimum torque transmission, reduced material stresses, easier maintenance thanks to shaft and impeller hub with polygon profile
- Long life bearings for a life of approx. 100,000 hours in continuous (MTBF).

ENERGY SAVING

- SAER premium efficiency motors IE3 from 0,75 kW up to 110 kW, 2, 4 or 6 poles.
- Hydraulics designed and engineered with CFD systems (Computational Fluid Dynamics) to combine efficiency, performance and free passage.

SAFE

- Exclusive double mechanical seal in oil chamber protection for trouble-free operation. Process side seal in Silicon Carbide/Silicon Carbide (on request Tungsten Carbide or other materials).
- Protection probes for humidity, temperature, overheating

VERSATILE

- Several types of impellers availables.

IT I VANTAGGI DELLA SERIE SD

A PROVA DI INFILTRAZIONI

- Realizzata a partire dall'esperienza di SAER sui motori e pompe sommerse, l'uscita cavi è stagna, testata contro l'ingresso di acqua fino a 20 bar.
- Manutenzione semplice ed elevati standard di sicurezza con un unico cavo che include conduttori di potenza e di segnale.

INTUITIVA

- Ampia camera dei collegamenti a tenuta stagna
- Morsetteria organizzata e semplice per facilitare le operazioni di manutenzione.

RESISTENTE ALL'USURA

- Disco di usura tra girante e corpo pompa, provvisto di canale di taglio.
- Vernice epossidica bicomponente con resistenza alla corrosione in accordo EN 12944-6 grado C3-M

AFFIDABILE

- Albero in acciaio inossidabile AISI431 o con sporgenza in Duplex.
- Perfetta trasmissione alla coppia, ridotto stress sul materiale e manutenzione facilitata con l'esclusiva connessione albero e mozzo girante con profilo a poligono.
- Cuscinetti a lunga durata per una vita media di 100.000 ore in funzionamento continuo (MTBF).

EFFICIENTE

- Motori SAER premium efficiency IE3 da 0,75 kW a 110 kW, 2, 4 o 6 poli.
- Idrauliche disegnate e ingegnerizzate con sistemi CFD (Computational Fluid Dynamics) per combinare efficienza, prestazioni e passaggio libero.

SICURA

- Due tenute meccaniche inserite e protette in camera d'olio per un funzionamento senza problemi. Tenuta lato processo in Carburo di silicio/Carburo di Silicio (a richiesta Carburo di Tungsteno o altri materiali).
- Sonde di protezione per umidità, temperatura, surriscaldamento ecc.

VERSATILE

- Diversi tipi di giranti disponibili.

ES LAS VENTAJAS DE LA SERIE SD

A PRUEBA DE AGUA

- Realizada gracias a la experiencia de SAER en motores y bombas sumergibles, la salida de cables es sellada, comprobada contra la entrada de agua hasta 20 bar.
- Mantenimiento simple y altos estándares de seguridad con un cable único que incluye conductores de potencia y señal.

INTUITIVA

- Amplia cámara de conexiones hermética
- Bornera organizada y simple para facilitar las operaciones de mantenimiento.

RESISTENCIA AL DESGASTE

- El disco de desgaste entre impulsor y cuerpo bomba es equipado con canales de corte.
- Pintura epoxídica bicomponente resistente a la corrosión de conformidad EN 12944-6 grado C3-M

FIABLE

- Eje en acero inoxidable AISI 431 o con saliente en Duplex.
- Óptima transmisión del par de fuerzas, bajo estrés material y mantenimiento más simple gracias a la exclusiva conexión entre eje y buje del impulsor, a través de un perfil hexagonal.
- Cojinetes de larga duración para una vida media de 100.000 horas en funcionamiento continuo.

EFICIENTE

- Motores SAER premium efficiency IE3 desde 0,75 kW hasta 110 kW, 2,4 o 6 polos.
- Hidráulica diseñada con sistemas CFD (Computational Fluid Dynamics) para combinar eficiencia, prestaciones y paso libre.

SEGURA

- Dos cierres mecánicos introducidos en protección de la cámara de aceite para evitar problemas de funcionamiento. Cierre del lado de proceso en carburo de silicio (Carburo de tungsteno o otros materiales disponibles bajo pedido)
- Sondas de protección contra humedad, temperatura, sobrecalentamiento.

VERSÁTIL

- Son disponibles varios tipos de impulsores.

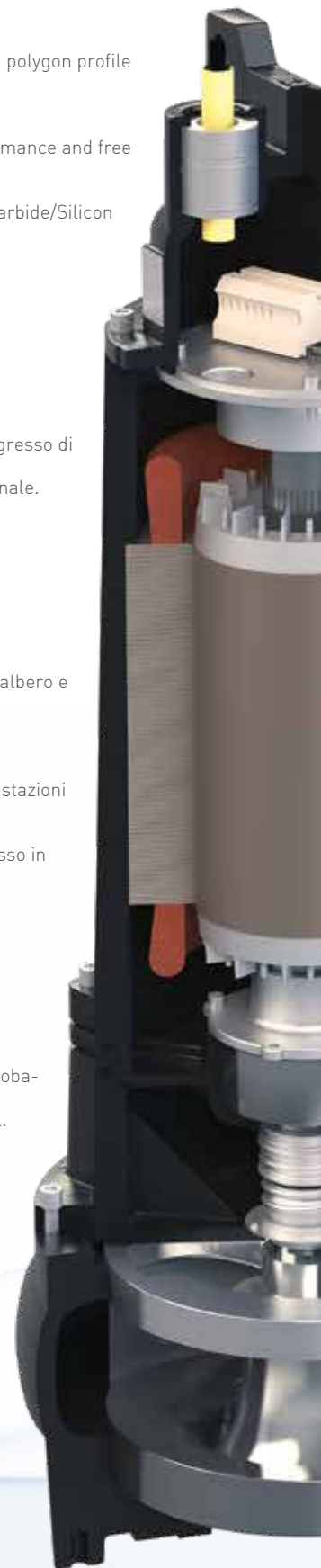

IMPERMÉABLE

- Basée sur l'expérience de SAER en matière de moteurs et de pompes immergées, la sortie de câble est étanche, testée contre la pénétration d'eau jusqu'à 20 bars.
- Entretien facile et normes de sécurité élevées avec un seul câble comprenant les fils d'alimentation et de signal.

INTUITIVE

- Grande chambre de raccordement étanche
- Boîte à bornes organisée et simple pour un entretien facile

RESISTANT A L'USURE

- Plaque d'usure entre la roue et le corps de la pompe, équipée d'un canal de coupe.
- Peinture époxy à deux composants avec une résistance à la corrosion conforme à la norme EN 12944-6 grado C3-M.

FIABLE

- Arbre en acier inoxydable AISI 431 ou avec projection en Duplex.
- Transmission parfaite du couple, réduction des contraintes sur les matériaux et un entretien facile avec connexion entre l'arbre et moyeu de roue à profil polygonal.
- Roulements à longue durée pour une durée de vie moyenne de 100 000 heures en fonctionnement continu (MTBF).

EFFICIENT

- Moteurs SAER IE3 à haut rendement de 0,75 kW à 110 kW, 2, 4 ou 6 poles.
- Hydraulique conçue et réalisée avec des systèmes CFD (Computational Fluid Dynamics) pour combiner efficacité, performance et passage libre.

SAFE

- Deux garnitures mécaniques insérées et protégées dans la chambre à huile pour un fonctionnement sans problème. Garniture côté processus en carbure de silicium / carbure de silicium (carbure de tungstène ou autres matériaux sur demande).
- Sondes de protection pour l'humidité, la température, la surchauffe, etc.

VERSATILE

- Différents types de roues disponibles.

DE VORTEILE DER NEUEN SERIE SD

WASSERDICHT

- Aufgrund der hervorragenden Fachkenntnisse von SAER bei Unterwasserpumpen und Unterwassermotoren ist der Kabelaustritt wasserdicht, getestet gegen Eindringen von Wasser bis zu 20 bar.
- Einfache Wartung und hoher Sicherheitsstandard mit einem einzigen Kabel, welches Strom- und Signalleitungen enthält.

SMART

- Wasserdichter und großer Anschlussraum.
- Strukturierte und benutzerfreundliche Klemmenleiste für eine einfache Wartung.

VERSCHLEIßFEST

- Schleifscheibe zwischen Laufrad und Pumpengehäuse mit Trennkanal
- Zweikomponenten-Epoxidfarbe mit Korrosionsschutz nach EN 12944-6 Klasse C3-M

ZUVERLÄSSIG

- Welle aus Edelstahl 1.4057 (AISI 431) oder mit Wellenende aus Duplex-Edelstahl.
- Optimale Drehmomentübertragung, reduzierte Materialbeanspruchung, einfachere Wartung durch Welle und Laufradnabe mit Polygonprofil
- Langlebige Lager für eine Lebensdauer von bis zu 100.000 Stunden im Dauerbetrieb (MTBF).

ENERGIEEFFIZIENT

- SAER Premium IE3 Motoren von 2.2 kW bis 55 kW, 2-, 4- oder 6-polig.
- Die Hydraulik wurde mit CFD-Systemen (Computational Fluid Dynamics) entwickelt und konstruiert, um Effizienz, Leistung und freien Durchgang optimal zu kombinieren.

SICHERHEIT

- Einzigartige, doppelte Gleitringdichtung in Ölkammer, für störungsfreien Betrieb. Prozessseite Siliziumkarbid (auf Anfrage Wolframkarbid oder andere Werkstoffe)
- Schutzsonden für Feuchtigkeit, Temperatur, Überhitzung etc.

VIELSEITIG

- Die Pumpen sind mit verschiedenen Laufradtypen lieferbar.

RU ПРЕИМУЩЕСТВА НОВОЙ СЕРИИ SD

ВОДОНЕПРОНИЦАЕМЫЙ

- Благодаря обширному опыту компании SAER в области скважинных насосов и погружных двигателей, вывод кабеля является водонепроницаемым, протестированным на проникновение воды под давлением до 20 бар.
- Простота обслуживания и высокий стандарт безопасности благодаря единственному кабелю, включающему силовые и сигнальные провода.

ИНТУИТИВНЫЙ

- Большая водонепроницаемая соединительная камера
- Организованная и простая клеммная колодка для облегчения операций по техническому обслуживанию.

УСТОЙЧИВОСТЬ К ИЗНОСУ

- Компенсационный диск между рабочим колесом и корпусом насоса, снабженный режущим каналом.
- Двухкомпонентная эпоксидная краска с коррозионной стойкостью в соответствии с EN 12944-6 класс C3-M

НАДЕЖНЫЙ

- Вал из нержавеющей стали AISI 431 или с выступом из Duplex.
- Идеальная передача крутящего момента, снижение нагрузки на материал и простота обслуживания благодаря эксклюзивному соединению вала и ступице рабочего колеса с многоугольным профилем.
- Подшипники с длительным сроком службы, средний срок службы 100 000 часов при непрерывной работе (MTBF).

ЭФФЕКТИВНЫЙ

- Двигатели SAER IE3 с повышенным КПД от 0,75 кВт до 110 кВт, 2, 4 или 6 полюсов.
- Гидравлика, спроектированная с использованием систем CFD (вычислительная гидродинамика), объединяет эффективность, производительность и свободный проход.

БЕЗОПАСНОСТЬ

- Два механических уплотнения вставлены и защищены в масляной камере для бесперебойной работы. Уплотнение с технологической стороны из карбида кремния / карбида кремния (карбид вольфрама или другие материалы по запросу).
- Защитные датчики влажности, температуры, перегрева и т. д.

УНИВЕРСАЛЬНЫЙ

- Доступны различные типы рабочих колес.

OPERATION LIMITS - STANDARD VERSIONS

Limiti di funzionamento - Versioni standard • Limites de funcionamiento - Ejecuciones estandar • Limites de fonctionnement - Versions standard • Betriebsgrenze - Standardausfuehrung • Рабочие Пределы - Стандартные Исполнения



TYPE V - VORTEX IMPELLER

Tipo V – Girante vortex • Tipo V - Impulsor vortex • Type V - Turbine vortex • Typ V - Vortex Laufrad • Тип V – рабочее колесо Vortex

			1/min (rpm)	
			1500	3000
1	Qmin - Qmax	m ³ /h	12-250	4-230
2	H (Q=0)	m	25	52
3		m	20	
4	P₂max	kW	15	37
5	T	°C	40	
6		mm	98	98



TYPE O - OPEN IMPELLER

Tipo O – Girante aperta • Tipo O - Impulsor abierto • Type O - Turbine ouverte • Typ O - Offenes Laufrad • Тип O – рабочее колесо открытого типа

			1/min (rpm)	
			1500	3000
1	Qmin - Qmax	m ³ /h	200-2000	20-1200
2	H (Q=0)	m	35	51
3		m	20	
4	P₂max	kW	132	100
5	T	°C	40	
6		mm	150x110	95



TYPE C - CLOSED IMPELLER

Tipo C – Girante chiusa • Tipo C - Impulsor cerrado • Type C - Turbine fermée • Typ C - Geschlossenes Laufrad • Тип C – рабочее колесо закрытого

			1/min (rpm)	
			1500	3000
1	Qmin - Qmax	m ³ /h	200-1600	22-1100
2	H (Q=0)	m	23	51
3		m	20	
4	P₂max	kW	60	100
5	T	°C	40	
6		mm	120	95

OPERATION LIMITS - STANDARD VERSIONS

Limiti di funzionamento - Versioni standard • Limites de funcionamiento - Ejecuciones estandar • Limites de fonctionnement - Versions standard • Betriebsgrenze - Standardausfuehrung • Рабочие Пределы - Стандартные Исполнения



TYPE P - PROPELLER IMPELLER

Tipo P – Girante a elica • Tipo P - Impulsor a hélice • Type P - Turbine à hélice • Typ P - Propeller-Laufrad • Тип P - Рабочее колесо пропеллерного типа





			1/min (rpm)
			1500
1	Qmin - Qmax	m ³ /h	25-800
2	H (Q=0)	m	54
3		m	20
4	P₂max	kW	90
5	T	°C	40
6		mm	70

(*) A richiesta • On request • Bajo demanda • Sur demand • Auf anfrage • По запросу

- Flow range** • Campo di portata • Champ de débit • Alcance de caudal • Foerdermengegebiet • Область подачи
- Max. head (Q=0)** • Prevalenza massima (Q=0) • Maxima altura (Q=0) • Débit maximum (Q=0) • Max. Foerderhoehe H (Q=0) • Максимальный напор (Q=0)
- Max immersion depth** • Sommergenza massima • Profundidad maxima de inmersion • Max. submersion • UnMaximale Tauchtiefe • Максимальная глубина погружения
- Max.power** • Potenza max • Puissance maximum • Maxima potencia • Max. Leistung • Максимальная мощность
- Temperature of the pumped liquid** • Temperatura del liquido pompato • Température du liquid pompé • Temperatura del liquid bombeado • Temperatur des Foerdermediums • Температура перекачиваемой жидкости
- Free passage** • Passaggio libero - Pasaje libre - Libre passage - Freien Durchgang - сигнальные провода

TYPES OF IMPELLER

Tipi di girante • Tipos de impulsor • Types de roue • Laufradtypen • Типы рабочего колеса

	<p>V</p>	<p>Anti clogging vortex impellers. Giranti a vortice anti intasamento. Impulsor vortex anti-obstrucción. Turbine vortex anti-obstruction. Verstopfungsfreie VORTEX-Laufräder. Незасоряющиеся рабочие колеса Vortex.</p>
	<p>P</p>	<p>Multi-channel propeller open impeller to pump charged liquids, ideal for fibrous substances . Girante elicoidale multicanale aperta per pompare liquidi carichi, ideale per sostanze fibrose. Impulsor helicoidal multicanal abierto para bombear aguas cargadas, ideal para sustancias fibrosas. Turbine hélicoidale multi-canal ouverte pour pomper liquides chargés, idéal pour les substances fibreuses. Offenes Mehrkanal-Propellerrad für belastete Flüssigkeiten, ideal für faserige Stoffe.. Открытое многоканальное винтовое рабочее колесо для перекачивания загрязненных жидкостей, идеальное для волокнистых веществ.</p>
	<p>O</p>	<p>Multi-channel open impeller with helical channel wear disc. Minimized risk of clogging. Girante multicanale aperta con disco di usura a canale elicoidale. Rischio minimo di intasamento. Impulsor multicanal abierto con anillo de desgaste a canal helicoidal. Riesgo mínimo de obstrucción. Turbine multi-canal ouverte avec disque de usure à canal hélicoidal. Risque minimum d'obstruction. Offenes Mehrkanal-Laufrad mit schraubenförmiger Kanal-Schleißscheibe, minimierte Verstopfungsgefahr. Многоканальное открытое рабочее колесо с компенсационным диском со спиральным каналом. Минимальный риск засорения.</p>
	<p>C</p>	<p>Closed impeller for top efficiency in pumping charged liquids with low fibrous substances. Girante chiusa per la massima efficienza nel pompare liquidi carichi, con ridotte sostanze fibrose. Impulsor cerrado para bombear con la máxima eficiencia aguas levemente cargadas de sustancias fibrosas. Turbine fermée pour l'efficacité maximum dans le pompage de liquides chargés avec substances fibreuses réduites. Geschlossenes Kanalrad für höchste Effizienz bei Förderung von belasteten Flüssigkeiten mit wenig faserigen Substanzen. Закрытое рабочее колесо для максимальной эффективности перекачивания жидкостей с низким содержанием волокнистых веществ.</p>

ACCESSORIES

Accessori • Accesorios • Accessoires • Zubehör • Аксессуары



Support base

Piede di appoggio • Pie de apoyo • Pied d'appui • Stützfuss •
Опорная стопа



Support base with suction curve

Piede di supporto con curva in aspirazione • Pie de apoyo con curva
de succión • Pied de support avec courbe en aspiration • Stützfuss
mit Ansaugkrümmer • Опора с кривой всасывания



Automatic coupling system with 90° coupling foot

Sistema di accoppiamento automatico con piede di accoppiamento a
90° • Sistema de acoplamiento automático con pie de acoplamiento
de 90° • Système d'accouplement automatique avec pied d'accou-
plement à 90° • Kupplungssystem mit Bogen, Pumpenadapter und
Führungsrohrhalter • Система автоматического сцепления с опорой
на 90



Automatic coupling system with inline coupling foot

Sistema di accoppiamento automatico con piede di accoppiamento
con bocche allineate • Sistema de acoplamiento automático con pie
de acoplamiento en línea • Système d'accouplement automatique
avec pied d'accouplement avec bouches alignées • Kupplungssy-
stem mit Fuss, Pumpenadapter und Führungsrohrhalter • Система
автоматического сцепления с линейной сцепной лапкой

ELECTRICAL CONTROL PANELS

Quadri elettrici • Cuadros de mando • Armoires electriques • Schaltanlagen • Щиты управления

EN Various models of electronic and electromechanical control panels are available suitable for starting one or more pumps:

- Control panels for Direct On Line starting (DOL)
- Control panels for Star/Delta (Y/ Δ) starting
- Control panels for impedance starting
- Control panels with soft starter
- Control panels with frequency converter

For each of them are also available several additional options to adapt the control panel to each type of application.

IT Sono disponibili vari modelli di quadri elettronici ed elettromeccanici per avviamento di una o più pompe:

- Quadri per avviamento diretto
- Quadri per avviamento Stella/Triangolo (Y/ Δ)
- Quadri per avviamento ad impedenze statoriche
- Quadri per avviamento con soft starter
- Quadri con inverter

Per ognuno di essi sono inoltre disponibili svariate opzioni aggiuntive per adattare il quadro ad ogni tipologia di applicazione.

ES Están disponibles varios modelos de paneles electrónicos y electromecánicos para el arranque de una o más bombas:

- Cuadros para arranque directo
- Cuadros para arranque Estrella/Triángulo
- Cuadros para arranque por impedancias estáticas
- Cuadros para arranque con soft starter
- Cuadros con inductor de frecuencia

Para cada uno de ellos hay varias opciones adicionales disponibles para adaptar el cuadro a cada tipo de aplicación.

FR Il y a différents modèles d'armoires électroniques et électro-mécaniques disponibles pour le démarrage d'une ou plus de pompes:

- Armoires pour démarrage direct
- Armoires pour démarrage Etoile/Triangle (Y/ Δ)
- Armoires pour démarrage à impédances de stator
- Armoires pour démarrage avec soft starter
- Armoires avec variateur de vitesse

Pour chacun d'eux il y a aussi de différentes options additionnelles disponibles pour adapter l'armoire à tout type d'application.

DE Es sind verschiedene Modelle von elektronischen und elektromechanischen Schaltanlagen verfügbar, die sich zum Starten einer oder mehrerer Pumpen eignen:

- Schaltanlagen mit direktanlauf (DOL)
- Schaltanlagen mit Stern/Dreieck-Anlauf (Y/ Δ)
- Schaltanlagen mit Impedanz-Anlauf
- Schaltanlagen mit Sanftanlauf
- Schaltanlagen mit Frequenzumrichter

Für alle Typen stehen mehrere, zusätzliche Optionen zur Verfügung, um die Schaltanlage an die Anwendung anzupassen.

RU Доступны различные модели электронных и электромеханических панелей для запуска одного или нескольких насосов:

- Щиты управления для прямого пуска
- Щиты управления для пуска звезда / треугольник (Y / Δ)
- Щиты управления для запуска с импедансом статора
- Щиты плавного пуска
- Щиты управления с инвертором

Для каждого из них также доступны различные дополнительные параметры, позволяющие адаптировать панель к каждому типу использования.





ELECTRONIC RELAY DESIGNED TO DETECT THE PRESENCE OF WATER IN THE OIL CHAMBER

Relè di controllo elettronico per il controllo della presenza d'acqua nella camera d'olio

Relé electrónico diseñado para detectar la presencia de agua en la cámara de aceite

Relais de controle electronique pour le controle de la presence d'eau dans la chambre d'huile

Elektronisches Relais zur Erkennung von Wasser in der Ölkammer

Электронное реле контроля наличия воды в масляной камере

SAER WATER DETECTOR, by connecting the probe specifically positioned inside the oil chamber, is able to intercept the presence of water and thus preserve the motor from possible damage.

SAER WATER DETECTOR, mediante il collegamento alla sonda appositamente posizionata all'interno della camera d'olio, è in grado di intercettare la presenza di acqua e preservare così il motore da un eventuale danneggiamento.

SAER WATER DETECTOR, conectando la sonda específicamente colocada dentro de la cámara de aceite, es capaz de detectar la presencia de agua y entonces de proteger el motor contra un posible daño.

SAER WATER DETECTOR, par la connexion à la sonde placée exprès dans la chambre d'huile, est en mesure de détecter la présence d'eau et de préserver ainsi le moteur d'un dommage éventuel.

SAER WASSER DETEKTOR, Durch Anschluss der in der Ölkammer positionierten Sonde wird das Eindringen von Wasser erkannt und so der Motor vor möglichen Schäden geschützt.

SAER WATER DETECTOR (ДЕТЕКТОР ВОДЫ SAER), подключенный к датчику, специально расположенному внутри масляной камеры, способен улавливать присутствие воды и, таким образом, предохранять двигатель от повреждений.

GENERAL TECHNICAL SPECIFICATIONS

Informazioni tecniche generali • Información técnica general • Renseignements techniques généraux • Allgemeine technische Informationen • Общие технические характеристики

EN SUBMERSIBLE WASTE WATER ELECTRIC PUMP

USES

Lifting systems for civil and sewage wastewater, rainwater and groundwater drainage systems, pumping of sewage in agricultural plants and sewage and process liquids in industrial plants, water treatment plants, pumping of liquids with solids of various kinds or clear or lightly charged waters.

CONSTRUCTION FEATURES

Close-coupled submersible centrifugal electric pumps for vertical or horizontal installation.

SD: Close-coupled submersible pump sizes 80-100-150-200-250-300

SDL: Close-coupled submersible pump sizes 40-50-65

IMPELLER

Different types of impeller available:

- Type V - Vortex: Anti-clogging vortex impeller;
- Type O - Open: Multichannel open impeller with helical channel wear disc. Minimal risk of clogging;
- Type C - Closed: Multichannel closed impeller for maximum efficiency in pumping charged liquids, with reduced fibrous substances;
- Type P - Propeller: Multi-channel propeller open impeller to pump charged liquids, also in presence of fibrous substances.
- Balancing according to ISO1940.

SEALS

Standard version with double mechanical seal system in oil chamber. Process side seal in silicon carbide/silicon carbide (tungsten carbide or other materials on request).

SHAFT

Shaft dimensioned according to DIN 743, in AISI431 stainless steel or with Duplex shaft-end.

Shaft and impeller connection with polygonal profile.

BEARINGS

Bearings lubricated with permanent grease.

Long life bearings for an average life of 100,000 hours in continuous operation (MTBF).

FLANGES

Delivery flanges according to EN 1092, different flanges on request.

PAINTING

Two-component epoxy coating with corrosion resistance according to EN 12944-6 grade C3 Medium..

MOTORS

2, 4 or 6 pole induction asynchronous

Cooling IC 410

Protection: IP68

Insulation: class H

Standard voltages:

DOL: 400V

Y/Δ: ≤4kW 230 / 400V; >4kW 400 / 690V

IE3 efficiency class according to IEC 60034-30

PROTECTIONS

SD: Motors equipped with PTC thermal protection standards and water presence probe inserted in the oil chamber.

SDL: probes and thermal protections available on request.

CABLE

SDL: Flexible cable for aggressive environments H07RN-F.

SD: Flexible cable for aggressive environments NSSHOU-J.

SPECIAL VERSIONS

Versions with special mechanical seals.

Version with cable length on request.

ACCESSORIES ON REQUEST

Temperature sensors (PT100)

Floating switches

Electrical cabinet

Electronic control relay to control the presence of water in the oil chamber (necessary for the operation of the probe)

Support base and quick coupling systems

PERFORMANCE TOLERANCES

Pumps: UNI EN ISO 9906: 2012- Grade 3B, other levels on request.

IT ELETTOPOMPA SOMMERSIBILE PER ACQUE REFLUE

IMPIEGHI

Impianti di sollevamento di acque reflue civili e reflui di fognatura, impianti di drenaggio di acque piovane e sotterranee, di pompaggio di liquami in impianti agricoli e di liquami e liquidi di processo in impianti industriali, impianti di trattamento acque, pompaggio di liquidi con corpi solidi di varia natura o di acque chiare o poco cariche.

CARATTERISTICHE COSTRUTTIVE

Elettropompe centrifughe sommergibili monoblocco per installazione verticale o orizzontale.

SD: elettropompa sommergibile monoblocco taglie 80-100-150-200-250-300

SDL: elettropompa sommergibile monoblocco taglie 40-50-65

GIRANTE

Disponibili diverse tipologie di girante:

- Tipo V - Vortex: Girante a vortice anti-intasamento;
- Tipo O - Aperta: Girante multicanale aperta con disco di usura a canale elicoidale. Rischio minimo di intasamento;
- Tipo C - Chiusa: Girante multicanale chiusa per la massima efficienza nel pompare liquidi carichi, con ridotte sostanze fibrose;
- Tipo P - A elica: Girante elicoidale multicanale aperta per pompare liquidi carichi, anche in presenza di sostanze fibrose.
- Equilibratura secondo ISO1940.

TENUTE

Versione standard con sistema a doppia tenuta meccanica in camera d'olio.

Tenuta lato processo in Carburo di silicio/Carburo di Silicio (a richiesta Carburo di Tungsteno o altri materiali).

ALBERO

Albero dimensionato secondo DIN 743, in acciaio inossidabile AISI431 o con sporgenza in Duplex.

Connessione albero e mozzo girante con profilo poligonale.

CUSCINETTI

Cuscinetti lubrificati a grasso permanente.

Cuscinetti a lunga durata per una vita media di 100.000 ore in funzionamento continuo (MTBF).

FLANGE

Flange di mandata secondo EN 1092, a richiesta flangiature diverse.

VERNICIATURA

Vernice epossidica bicomponente con resistenza alla corrosione in accordo EN 12944-6 grado C3 Medium.

MOTORI

Asincroni a induzione a 2, 4 o 6 poli

Raffreddamento IC 410

Protezione: IP68.

Isolamento: classe H.

Tensioni standard:

DOL: 400V

Y/Δ: ≤4kW 230/400V; >4kW 400/690V

Classe di efficienza IE3 secondo IEC 60034-30

PROTEZIONI

SD: Motori dotati di standard di protezione termica PTC e sonda di presenza acqua inserita in camera d'olio.

SDL: sonde e protezioni termiche fornibili a richiesta.

CAVO

SDL: Cavo flessibile per ambienti aggressivi H07RN-F.

SD: Cavo flessibile per ambienti aggressivi NSSHOU-J.

VERSIONI SPECIALI

Versioni con tenute meccaniche speciali.

Versione con lunghezza di cavo a richiesta.

ACCESSORI A RICHIESTA

Sensori di temperatura (PT100)

Galleggianti

Quadro elettrico

Relè di controllo elettronico per il controllo della presenza d'acqua nella camera d'olio (necessario per funzionamento della sonda)

Base d'appoggio e sistemi di accoppiamento rapido

TOLLERANZE PRESTAZIONI

Pompe: UNI EN ISO 9906: 2012- Grado 3B, altri livelli a richiesta.

ES ELECTROBOMBA SUMERGIBLE PARA AGUAS RESIDUALES

EMPLEOS:

Sistemas de elevación de aguas residuales civiles y de alcantarillado; instalaciones de drenaje de agua pluvial y subterránea; bombeo de lodo en instalaciones agrícolas y líquidos de proceso en instalaciones industriales; instalaciones de tratamiento de agua; bombeo de líquidos con cuerpos sólidos de diversa naturaleza o de bombeo de aguas limpias o ligeramente cargadas.

CARACTERÍSTICAS CONSTRUCTIVAS

Electrobombas centrífugas sumergibles monobloque para instalación vertical o horizontal.

SD: electrobomba sumergible monobloque tamaños 80-100-150-200-250-300

SDL: electrobomba sumergible monobloque tamaños 40-50-65

IMPULSOR

Varios tipos de impulsores disponibles:

- Tipo V – Vortex: Impulsor vortex anti-obstrucción.
- Tipo O – Abierto: Impulsor multicanal abierto con disco de desgaste a canal helicoidal. Riesgo mínimo de obstrucción.
- Tipo C – Cerrado: Impulsor multicanal cerrado para la máxima eficiencia de bombeo de líquidos cargados con reducidas sustancias fibrosas.
- Tipo P – a hélice: impulsor multicanal helicoidal abierto para bombear aguas cargadas, incluso en presencia de sustancias fibrosas.
- Equilibrado según la ISO1940

CIERRE

Versión estándar con sistema a doble cierre mecánico en la cámara de aceite. Cierre lado de proceso en carburo de silicio (bajo pedido: carburo de tungsteno o otros materiales)

EJE

Eje dimensionado según EN 743 en acero inoxidable o con saliente de eje en Duplex.

Conexión entre eje y buje del impulsor a través de un perfil poligonal.

COJINETES

Cojinetes lubricados con grasa permanente. Cojinetes de larga duración para una vida media de 100.000 horas en funcionamiento continuo.

BRIDAS

Bridas de descarga en acuerdo con EN 1092, bridas diferentes bajo pedido

PINTURA

Pintura epoxi bicomponente resistente a la corrosión de acuerdo con EN 12944-6, grado C3 Medium.

MOTORES

Asíncronos a inducción 2,4 o 6 polos

Refrigeración: IC 410

Protección: IP68

Aislamiento: clase H

Tensiones estándar:

DOL: 400V

Y/Δ: ≤4kW 230/400V; >4kW 400/690V

Clase de eficiencia según IEC 60034-30: IE3

PROTECCIONES

SD: Motores equipados con estándares de protección térmica PTC y sonda insertada en cámara de aceite que detecta la presencia de agua.

SDL: sondas y protecciones térmicas bajo pedido

CABLES

SDL: cable flexible para entornos agresivos H07RN-F

SD: cable flexible para entornos agresivos NSSHOU-J

VERSIONES ESPECIALES

Versiónes con cierres mecánicos especiales.

Versiónes con longitud de cable bajo pedido.

ACCESORIOS BAJO PEDIDO

Sensores de temperatura (PT100)

Flotadores

Cuadro eléctrico

Relé de control electrónico para el mando de la presencia de agua en la cámara de aceite (necesario para el funcionamiento del sonda)

Base de apoyo y sistemas de acoplamiento rápido.

TOLERANCIAS DE PRESTACIONES

Bombas: UNI EN ISO 9906: 2012-Grado 3B, otros niveles bajo pedido.

FR POMPE ÉLECTRIQUE SUBMERSIBLE POUR EAUX USÉES

APPLICATIONS

Systèmes de levage pour les eaux usées et les eaux d'égout civiles, systèmes de drainage des eaux de pluie et des eaux souterraines, le pompage des eaux usées dans les installations agricoles et des eaux usées et des liquides de processus dans les installations industrielles, les installations de traitement des eaux, le pompage de liquides avec différents types de solides ou d'eau claire ou légèrement chargée.

CARACTÉRISTIQUES DE CONSTRUCTION

Electropompes centrifuges submersibles monoblocs pour installation verticale ou horizontale.

SD: Electropompe submersible monobloc de taille 80-100-150-200-250-300

SDL: Electropompe submersible monobloc tailles 40-50-65

ROUE

Différents types de roues disponibles:

- Type V - Vortex: Roue vortex anti-obstruction;
- Type O - Ouvert: Roue ouverte à canaux multiples avec plaque d'usure à canal hélicoïdal. Risque minimal d'obstruction;
- Type C - Fermé: Roue multicanal fermée pour une efficacité maximale lors du pompage de liquides chargés avec des matières fibreuses réduites;
- Type P - Hélice: Roue hélicoïdale multicanaux ouverte pour le pompage de liquides chargés, même avec des substances fibreuses.
- Équilibrage selon la norme ISO1940.

GARNITURES

Versión standard avec système de double garniture mécanique en chambre à huile.

Garniture côté processus en carbure de silicium/carbure de silicium (carbure de tungstène ou autres matériaux sur demande).

ARBRE

Arbre dimensionné selon la norme DIN 743, en acier inoxydable AISI431 ou avec projection en Duplex.

Connexion de l'arbre et du moyeu de la roue avec profil polygonal.

ROULEMENTS

Roulements lubrifiés à la graisse permanente.

Roulements à longue durée pour une durée de vie moyenne de 100 000 heures en fonctionnement continu (MTBF).

BRIDES

Brides de refoulement conformes à la norme EN 1092, autres brides sur demande.

PEINTURE

Peinture époxy à deux composants avec une résistance à la corrosion conforme à la norme EN 12944-6 grade C3 Medium.

MOTEURS

Moteurs à induction asynchrones à 2, 4 ou 6 pôles.

Refroidissement IC 410

Protection : IP68.

Isolation : classe H.

Tensions standard :

DOL : 400V

Y/Δ : ≤4kW 230/400V ; >4kW 400/690V

Classe d'efficacité IE3 selon IEC 60034-30

PROTECTIONS

SD : Moteurs équipés d'une protection thermique standard PTC et d'une sonde de présence d'eau insérée dans la chambre à huile.

SDL : sondes et protections thermiques disponibles sur demande.

CABLE

SDL : Câble flexible pour les environnements agressifs H07RN-F.

SD : Câble flexible pour les environnements agressifs NSSHOU-J.

VERSIONS SPÉCIALES

Versions avec garnitures mécaniques spéciales.

Versión avec longueur de câble sur demande.

ACCESSOIRES SUR DEMANDE

Capteurs de température (PT100)

Flotteurs

Coffret électrique

Relais électronique de contrôle de la présence d'eau dans la chambre à huile (nécessaire pour le fonctionnement de la sonde).

Base de support et systèmes d'accouplement rapide

TOLÉRANCES DE PERFORMANCE

Pompes : UNI EN ISO 9906 : 2012- Grade 3B, autres niveaux sur demande.

GENERAL TECHNICAL SPECIFICATIONS

Informazioni tecniche generali • Información técnica general • Renseignements techniques généraux • Allgemeine technische Informationen • Общие технические характеристики

DE TAUCHMOTORPUMPE FÜR SCHMUTZ- UND ABWASSER

EINSATZBEREICHE

Hebeanlagen in der Gebäudetechnik, für kommunales Abwasser, für Regen- und Grundwasser, zum Fördern von Abwasser in landwirtschaftlichen Betrieben sowie Abwasser und Prozessflüssigkeiten in Industrieanlagen, in Wasseraufbereitungsanlagen, zum Fördern von Flüssigkeiten mit Feststoffen verschiedener Art oder von klaren oder leicht belasteten Wässern.

BAUEIGENSCHAFTEN

Tauchmotorpumpe für vertikale oder horizontale Installation.
SD: Tauchmotorpumpe Größe 80-100-150-200-250-300
SDL: Tauchmotorpumpe Größe 40-50-65

LAUFRAD

Verschiedene Laufradarten sind verfügbar:

- Typ V – Vortex: verstopfungshemmendes Freistrom-Laufrad;
- Typ O – Offen: Offenes Mehrkanal-Laufrad mit schraubenförmiger Schleißscheibe. Minimales Verstopfungsrisiko;
- Typ C – Geschlossen: geschlossenes Mehrkanallaufrad für maximale Effizienz bei der Förderung von Flüssigkeiten mit geringen Faseranteilen
- Typ P – Schraube: Offenes, schraubenförmiges Mehrkanallaufrad zum Fördern von belasteten Flüssigkeiten, die auch Faseranteile enthalten können.
- Gewuchtet nach ISO1940

DICHTUNGEN

Standardversion mit doppelter Gleitringdichtung in einer Ölkammer. Dichtung der Prozessseite aus Siliziumkarbid (Wolframkarbid oder andere Werkstoffe auf Anfrage).

WELLE

Welle aus Edelstahl 1.4057 (AISI431) oder mit Wellenende aus Duplex-Edelstahl.

Wellenabmessungen nach DIN 743.

Verbindung zwischen Welle und Laufrad mittels Polygonprofil.

LAGER

Lager dauerfett-geschmiert.

Langlebige Lager für eine durchschnittliche Betriebsdauer von 100.000 Stunden im kontinuierlichen Betrieb.

FLANSCH

Druckseitige Flansche nach EN 1092, andere Flansche auf Anfrage.

LACKIERUNG

Zweikomponenten-Epoxid-Lack mit Korrosionsbeständigkeit nach 12944-6, Klasse C3 Medium.

MOTOREN

Asynchron-Induktionsmotor, 2,4 oder 6 polig.

Kühlung IC 410

Schutzart: IP68

Standardspannungen:

DOL: 400V

Y/Δ: ≤4kW 230 / 400V; > 4kW 400 / 690V

Effizienzklassen nach IEC 60034-30: IE3

SCHUTZ

SD: Die Motoren sind serienmäßig mit einem PTC-Temperaturschutz und einer Feuchtigkeitssonde in der Ölkammer ausgestattet.

SDL: Sonden und Temperaturschutz auf Anfrage verfügbar.

KABEL

SDL: flexibles Kabel für aggressive Umgebung H07RN-F

SD: flexibles Kabel für aggressive Umgebung NSSHOU-J

SONDERAUSFUEHRUNGEN

Ausführung mit speziellen Gleitringdichtungen.

Ausführung mit speziellen Kabellängen auf Anfrage

ZUBEHÖRE AUF ANFRAGE

Temperatursensoren (PT100)

Schwimmerschalter

Elektrische Schaltanlage

Relais zur Überwachung der Dichtraumsonde in der Ölkammer (für den Betrieb der Sonde notwendig).

Stützfuß und Schnellkupplungssysteme.

TOLERANZ

Pumpen nach UNI EN ISO 9906: 2012-Grad 3B, andere Klassen auf Anfrage.

RU ПОГРУЖНОЙ ЭЛЕКТРИЧЕСКИЙ НАСОС ДЛЯ СТОЧНЫХ ВОД

ИСПОЛЬЗОВАНИЕ

Подъемные системы для бытовых и канализационных сточных вод, дождевых и грунтовых вод, перекачивание сточных вод на сельскохозяйственных предприятиях и сточных вод и технологических жидкостей на промышленных предприятиях, водоочистных сооружениях, перекачивание жидкостей с твердыми телами различного типа или чистой или слабонагретой водой.

КОНСТРУКТИВНЫЕ ОСОБЕННОСТИ

Электронасосы центробежные погружные моноблочные для вертикальной или горизонтальной установки.

SD: моноблочный погружной насос типоразмеров 80-100-150-200-250-300

SDL: моноблочный погружной насос типоразмеров 40-50-65

РАБОЧЕЕ КОЛЕСО

Доступны различные типы крыльчатки:

- Тип V – Вортекс: Вихревое рабочее колесо, предотвращающее засорение;
- Тип O – Открытый: Многоканальное открытое рабочее колесо с компенсационным диском со спиральным каналом. Минимальный риск засорения;
- Тип C – Закрытый: Многоканальное рабочее колесо закрытого типа для максимальной эффективности перекачивания загрязненных жидкостей с пониженным содержанием волокнистых веществ;
- Тип P – Винтовой: Многоканальное спиральное рабочее колесо, открытое для перекачивания загрязненных жидкостей даже в присутствии волокнистых веществ.
- Балансировка согласно ISO 1940.

УПЛОТНЕНИЯ

Стандартная версия с системой двойного механического уплотнения в масляной камере. Уплотнение с технологической стороны из карбида кремния / карбида кремния (карбид вольфрама или другие материалы по запросу).

ВАЛ

Вал с размерами в соответствии с DIN 743, из нержавеющей стали AISI431 или с выступом из Duplex. Соединение вала и ступицы рабочего колеса с многоугольным профилем.

ПОДШИПНИКИ

Подшипники смазаны стойкой смазкой. Подшипники с длительным сроком службы, средний срок службы 100 000 часов при непрерывной работе (MTBF).

ФЛАНЦЫ

Поставляемые фланцы согласно EN 1092, другие фланцы по запросу.

КРАСКА

Двухкомпонентная эпоксидная краска с коррозионной стойкостью в соответствии с EN 12944-6 класс C3 Medium.

ДВИГАТЕЛИ

2-, 4- или 6-полюсный индукционный асинхронный

Охлаждение IC 410

Защита: IP68.

Изоляция: класс H.

Стандартные напряжения: DOL: 400 В

Y / Δ: ≤4 кВт 230/400 В; > 4кВт 400/690 В

Класс эффективности IE3 согласно IEC 60034-30

ЗАЩИТА

SD: Двигатели, оборудованные стандартами термозащиты PTC и датчиком присутствия воды, вставленным в масляную камеру.

SDL: датчики и тепловая защита доступны по запросу.

КАБЕЛЬ

SDL: Гибкий кабель для агрессивных сред H07RN-F.

SD: Гибкий кабель для агрессивных сред NSSHOU-J.

СПЕЦИАЛЬНЫЕ ИСПОЛНЕНИЯ

Версии со специальными торцевыми уплотнениями. Версия с длиной кабеля по запросу.

АКСЕССУАРЫ ПО ЗАПРОСУ

Датчики температуры (PT100)

Поплавковый переключатель

Электрический щит

Электронное реле для контроля наличия воды в масляной камере (необходимо для работы датчика)

Опорная база и системы быстрого соединения

ДОПУЩЕНИЯ

Насосы: UNI EN ISO 9906: 2012 - класс 3B, другие уровни по запросу.

MATERIALS AND MAIN PARTS

Materiali e componenti principali • Materiales y componentes principales • Matériaux et principaux composants • Materialien und hauptbestandteilen • Материалы и основные компоненты

Components Componenti • Componentes • Comosantes • Bauteile • компоненты		Standard	On request • A richiesta • Najo demanda • Sur demande • Auf anfrage • По запросу
Pump body Corpo pompa • Cuerpo bomba • Corps pompe • Pumpengehäuse • Корпус насоса			Cast iron Ghisa • Hierro fundido Fonte • GuBeisen • Чугун EN GJL-250
Oil chamber Camera d'olio • Cámara de aceite • Chambre à huile • Ölkammer • Масляная камера			Cast iron Ghisa • Hierro fundido Fonte • GuBeisen • Чугун EN GJL-250
Motor casing Involucro motore • Carcasa del motor • Carcasse du moteur • Motorgehäuse • Кожух двигателя			Cast iron Ghisa • Hierro fundido Fonte • GuBeisen • Чугун EN GJL-250
Impeller Girante • Impulsor • Turbine • Laufrad • Рабочие колёса			Refer to detailed table at page 30 Fare riferimento a tabella dettagliata a pagina 30 Consulte la tabla detallada a la página 30 Reportez-vous au tableau détaillé à la page 30 Siehe die detaillierte Tabelle auf Seite 30 См. Подробную таблицу на стр. 30
Shaft end Sporgenza albero • Saliente de eje • Extension de l'arbre • Welleende • Концевой вал		Stainless steel Acciaio inossidabile • Acero inoxidable • Acier inoxydable • Rostfreier Stahl • нержавеющей сталь AISI431 (1.4057)	Stainless steel Acciaio inossidabile • Acero inoxidable • Acier inoxydable • Rostfreier Stahl • нержавеющей сталь Duplex (1.4362)
Rubber parts Parti in gomma • Juntas de caucho • Joints en caoutchouc • Bestandteile aus Gummi • Части из резины			NBR
Cable Cavo • Cable • Câble • Kabel • Кабель		Flexible cable for aggressive environments Cavo flessibile per ambienti aggressivi • Cable flexible para entornos agresivos • Câble flexible pour les environnements agressifs • Flexibles Kabel für aggressive Umgebung • Гибкий кабель для агрессивных сред SD: NSSHOU-J SDL: H07RN-F	

Mechanical seal • Tenuta meccanica • Cierre mecánico • Garniture mécanique • Mechanische Dichtung • механических уплотнений

Process side Lato processo • Lado de proceso • Côté process • Prozesseite • Технологическая сторона		<table border="1"> <tr><td></td><td>1</td><td>2</td><td>3</td><td>4</td></tr> <tr><td>SD</td><td>Q1</td><td>Q1</td><td>P</td><td>GG</td></tr> <tr><td>SDL</td><td>Q1</td><td>Q1</td><td>P</td><td>FF</td></tr> </table>		1	2	3	4	SD	Q1	Q1	P	GG	SDL	Q1	Q1	P	FF	<table border="1"> <tr><td></td><td>1</td><td>2</td><td>3</td><td>4</td></tr> <tr><td>SD</td><td>Q1</td><td>U3</td><td>P</td><td>GG</td></tr> </table>		1	2	3	4	SD	Q1	U3	P	GG
			1	2	3	4																						
SD	Q1	Q1	P	GG																								
SDL	Q1	Q1	P	FF																								
	1	2	3	4																								
SD	Q1	U3	P	GG																								
Motor side Lato motore • Lado motor • Côté moteur • Motorseite • Сторона двигателя		<table border="1"> <tr><td></td><td>1</td><td>2</td><td>3</td><td>4</td></tr> <tr><td>SD</td><td>A</td><td>Q1</td><td>P</td><td>GG</td></tr> <tr><td>SDL</td><td>B</td><td>V</td><td>P</td><td>FF</td></tr> </table>		1	2	3	4	SD	A	Q1	P	GG	SDL	B	V	P	FF											
	1	2	3	4																								
SD	A	Q1	P	GG																								
SDL	B	V	P	FF																								

1	Rotating ring • Anello rotante • Anilo deslizante • Grain mobile • Gleitring • Подвижное кольцо
2	Fixed ring • Anello fisso • Anilo fijo • Grain fixe • Gegenring • неподвижное кольцо
3	Rubber elements • Elastomeri • Elastómeros • Élastomères • Elastomere • Эластомеры
4	Spring and metal bellows • Molla e Componenti metallici • Muelle y componentes metálicos • Ressort et composantes métalliques • Feder und Metallbestandteile • Пружина и металлические компоненты
[A]	Carbon impregnated with antimony • Carbonio impregnato antimonio • Carbono embebido con antimonio • Carbone imprégné avec antimoine • Kohlenstoff mit Antimon getränkt • Углерод пропитанный сурьмой
[Q1]	Silicon carbide • Carburo di silicio • Carburo de silicio • Carbone de silicium • Karborundum • Карбид кремния
[U3]	Tungsten carbide • Carburo di tungsteno • Carburo de wolframio • Carbone de tungstène • Wolframkarbid • Карбид кремния
[P]	NBR
[G]	Stainless steel • Acciaio inossidabile • Acero inoxidable • Acier inoxydable • Rostfreier Stahl • нержавеющей сталь [AISI 316]

*Various configurations available upon request • Varie configurazioni disponibili su richiesta • Varias configuraciones disponibles bajo solicitud • Différentes configurations disponibles sur demande • Verschiedene Konfigurationen auf Anfrage verfügbar • Различные исполнения поставляются по запросу

IMPELLER

Girante • Impulsor • Turbine • Laufrad • Рабочие колёса



TYPE V - VORTEX IMPELLER

Tipo V – Girante vortex • Tipo V - Impulsor vortex • Type V - Turbine vortex • Typ V - Vortex Laufrad • Тип V – рабочее колесо Vortex

Model Modello • Modelo • Modèle Modell • Модель	Cast iron Ghisa • Hierro fundido Fonte • GuBeisen • Чугун EN GJL-250	Ductile iron Ghisa sferoidale • Hierro esferoidal • Fonte ductile • Sphaeroguss gemacht • высокопрочного чугуна EN GJL-500	Precision casted stainless steel Acciaio inox microfuso • Acero inox microfundido • Acier inox de microfusion • Edelstahlguß • литая нержавеющая сталь	
			AISI304 (CF8 - 1.4308)	AISI316 (CF8M - 1.4408)
40-100	S	R	R	R
50-100	S	R	R	R
65-100	N.A.	S	R	R
65-112	N.A.	S	R	R
65-125	N.A.	S	R	R
65-132	N.A.	S	R	R
80-112	S	N.A.	R	R
80-125	S	N.A.	R	R
80-160	S	N.A.	N.A.	R
80-200	S	N.A.	R	R
80-225	S	N.A.	N.A.	R
80-250	S	N.A.	R	R
100-200	S	N.A.	R	R
100-250	S	N.A.	R	R
100-280	S	N.A.	N.A.	R



TYPE O - OPEN IMPELLER

Tipo O – Girante aperta • Tipo O - Impulsor abierto • Type O - Turbine ouverte • Typ O - Offenes Laufrad • Тип O – рабочее колесо открытого типа

Model Modello • Modelo • Modèle Modell • Модель	Cast iron Ghisa • Hierro fundido Fonte • GuBeisen • Чугун EN GJL-250	Ductile iron Ghisa sferoidale • Hierro esferoidal • Fonte ductile • Sphaeroguss gemacht • высокопрочного чугуна EN GJL-500	Precision casted stainless steel Acciaio inox microfuso • Acero inox microfundido • Acier inox de microfusion • Edelstahlguß • литая нержавеющая сталь	
			AISI304 (CF8 - 1.4308)	AISI316 (CF8M - 1.4408)
80-160	N.A.	N.A.	S	R
100-160	N.A.	N.A.	S	R
100-200	N.A.	N.A.	S	R
100-265	N.A.	N.A.	S	R
100-280	S	N.A.	R	R
150-225	N.A.	N.A.	S	R
150-250	S	N.A.	R	R
150-315	S	N.A.	R	R
150-335	N.A.	N.A.	S	R
150-355	N.A.	N.A.	S	R
150-375	N.A.	N.A.	S	R
200-225	N.A.	N.A.	S	R
200-250	N.A.	N.A.	S	R
200-280	N.A.	N.A.	S	R
200-315	S	N.A.	R	R
200-355	N.A.	N.A.	S	R
250-315	N.A.	N.A.	S	R
300-400	N.A.	N.A.	S	R
300-500	N.A.	N.A.	S	R



TYPE C - CLOSED IMPELLER

Tipo C – Girante chiusa • Tipo C - Impulsor cerrado • Type C - Turbine fermée • Typ C - Geschlossenes Laufrad • Тип C – рабочее колесо закрытого

Model Modello • Modelo • Modèle Modell • Модель	Cast iron Ghisa • Hierro fundido Fonte • GuBeisen • Чугун EN GJL-250	Ductile iron Ghisa sferoidale • Hierro esferoidal • Fonte ductile • Sphaeroguss gemacht • высокопрочного чугуна EN GJL-500	Precision casted stainless steel Acciaio inox microfuso • Acero inox microfundido • Acier inox de microfusion • Edelstahlguss • литая нержавеющая сталь	
			AISI304 (CF8 - 1.4308)	AISI316 (CF8M - 1.4408)
80-160	N.A.	N.A.	S	R
100-160	N.A.	N.A.	S	R
100-200	N.A.	N.A.	S	R
100-265	N.A.	N.A.	S	R
100-280	N.A.	N.A.	S	R
150-225	N.A.	N.A.	S	R
150-250	S	N.A.	R	R
150-335	N.A.	N.A.	S	R
150-355	N.A.	N.A.	S	R
150-375	N.A.	N.A.	S	R
200-225	N.A.	N.A.	S	R
200-250	N.A.	N.A.	S	R
200-280	N.A.	N.A.	S	R
200-315	N.A.	N.A.	S	R
200-355	N.A.	N.A.	S	R
250-315	N.A.	N.A.	S	R
300-400	N.A.	N.A.	S	R



TYPE P - PROPELLER IMPELLER

Tipo P – Girante a elica • Tipo P - Impulsor a hélice • Type P - Turbine à hélice • Typ P - Propeller-Laufrad • Тип P - Рабочее колесо пропеллерного типа

Model Modello • Modelo • Modèle Modell • Модель	Cast iron Ghisa • Hierro fundido Fonte • GuBeisen • Чугун EN GJL-250	Ductile iron Ghisa sferoidale • Hierro esferoidal • Fonte ductile • Sphaeroguss gemacht • высокопрочного чугуна EN GJL-500	Precision casted stainless steel Acciaio inox microfuso • Acero inox microfundido • Acier inox de microfusion • Edelstahlguss • литая нержавеющая сталь	
			AISI304 (CF8 - 1.4308)	AISI316 (CF8M - 1.4408)
80-160	N.A.	N.A.	S	R
100-160	N.A.	N.A.	S	R
100-200	N.A.	N.A.	S	R
100-265	N.A.	N.A.	S	R
100-280	N.A.	N.A.	S	R
150-225	N.A.	N.A.	S	R
150-250	S	N.A.	R	R
150-335	N.A.	N.A.	S	R
150-355	N.A.	N.A.	S	R
150-375	N.A.	N.A.	S	R

S: Standard • Standard • Estándar • Standard • Standard • Стандартный

R: On request • A richiesta • Bajo demanda • Sur demand • Auf anfrage • По запросу

N.A.: Not available. If necessary, check the feasibility and delivery times with SAER. • Non disponibile. Se necessario, verificare la fattibilità e le tempistiche di fornitura con SAER. • No disponible. Si fuese necesario, verificar la viabilidad y tiempo de entrega con SAER. • Pas disponible. Si nécessaire, vérifier la faisabilité et le délai avec SAER. • Nicht verfügbar. Falls erforderlich, die Machbarkeit und Lieferzeiten mit SAER prüfen. • Нет в наличии. При необходимости проверьте возможность изготовления и сроки поставки с SAER.

HYDRAULIC FEATURES

Caratteristiche idrauliche • Características hidraulicas • Caracteristiques hydrauliques • Hydraulische Eigenschaften • Гидравлические Характеристики



TYPE V - VORTEX IMPELLER

Tipo V – Girante vortex • Tipo V - Impulsor vortex • Type V - Turbine vortex • Typ V - Vortex Laufrad • Тип V – рабочее колесо Vortex

3000 1/min

SDLV2-TEX

Type Tipo Тип	P ₂		Q	L/min	0	33	83	133	200	250	300	350	400	450	500	550	600	650
	kW	HP		m ³ /h	0	2	5	8	12	15	18	21	24	27	30	33	36	39
				l/s	0	0,6	1,4	2,2	3,3	4,2	5	5,8	6,7	7,5	8,3	9,2	10	10,8
SDLV2-TEX1	0,75	1	H (m)	7,8	6,8	6,4	6	5,2	4,6	3,8	2,8							
SDLV2-TEX1,5	1,1	1,5		9	8	7,3	6,8	6,1	5,5	4,9	4	3	2,1					
SDLV2-TEX2	1,5	2		12	11	9,6	9	8,2	7,5	7	6,3	5,6	4,6	3,8				
SDLV2-TEXD1	0,75	1		9,9		9,7	9,6	9,1	8,4	7,5	6,5	5,2	4	2,5				
SDLV2-TEXD1,5	1,1	1,5		14,3		14,1	13,7	12,7	11,9	10,8	9,8	8,7	7,5	5,9	3,8			
SDLV2-TEXD2	1,5	2		18,2		18	17,8	17,1	16,3	15,5	14,5	13,4	12	10,5	8,5	6,7	4,5	

SDLV2-40-50-65

Type Tipo Тип	P ₂		Q	L/min	0	67	133	167	233	350	417	500	517	600	633	667	683	917
	kW	HP		m ³ /h	0	4	8	10	14	21	25	30	31	36	38	40	41	55
				l/s	0	1,1	2,2	2,8	3,9	5,8	6,9	8,3	8,6	10	10,6	11,1	11,4	15,3
SDLV2-40-100-93	0,75	1	H (m)	9,6	9,8	8,8	8,3	7,3	5									
SDLV2-40-100-100	1,1	1,5		11	11,4	10,6	10	8,9	7,2	5,6								
SDLV2-50-100-96	1,1	1,5		10,4		8,7	8,1	7,1	5,5	4,4	3	2,7						
SDLV2-50-100-106	1,5	2		12,6		11,1	10,5	9,4	7,8	6,8	5,5	5,3	3,8	3,3				
SDLV2-65-100-106	1,5	2		10,9			9,2	8,1	6,9	6,4	4,8	4,2						
SDLV2-65-100-120	2,2	3		14			12,6	11,4	9,7	9,2	8,5	8,3	7,2	6,4	5,3			
SDLV2-65-112-115	2,2	3		14,3			12,6	11,7	10,4	9,6	8,7	8,5	7,3					
SDLV2-65-112-123	3	4		16,5			14,9	14	12,5	11,8	10,9	10,7	9,7	9,3	8,8			
SDLV2-65-125-121	3	4		14,8				14	13,5	12,3	10,3	9,9	7,6	6,8	6,2	6		
SDLV2-65-125-139	4	5,5		19,6					18,7	18,6	18,2	17,3	17	15,3	14,5	13,6	13,2	7,9

SDV2-80

Type Tipo Тип	P ₂		Q	L/min	0	267	333	467	583	733	967	1033	1233	1467	1583	2000
	kW	HP		m ³ /h	0	16	20	28	35	44	58	62	74	88	95	120
				l/s	0	4,4	5,6	7,8	9,7	12,2	16,1	17,2	20,6	24,4	26,4	33,3
SDV2-80-112-115	3	4	H (m)	11,1	9,9	9,6	8,8	7,9	6,6	4,1						
SDV2-80-112-130	4	5,5		14,2	13	12,7	12	11,3	10,2	8,1	7,5	5,5				
SDV2-80-125-115	3	4		14,4	12,2	11,6	10,2	8,7	6,4							
SDV2-80-125-129	4	5,5		18,2	15,7	15,3	14,2	13	11,1	7,4	6,6					
SDV2-80-125-145	5	6,7		18,5	17	16,7	15,7	14,8	13,2	10,6	9,9	8,2				
SDV2-80-200-148	7,5	10		19,6		17,9	16,9	15,9	14,4	11,9	11,1	8,5	5,9			
SDV2-80-200-154	9,2	12,5		21,2		19,6	18,5	17,5	16,2	13,8	13,1	10,6	7,6	6,5		
SDV2-80-200-173	11	15		26,8		25,3	24,3	23,4	22,2	20,2	19,5	17,3	14,5	13	8	

Type Tipo Тип	P ₂		Q	L/min	0	467	583	833	1000	1167	1333	1500	1667	1750	2167	2500
	kW	HP		m ³ /h	0	28	35	50	60	70	80	90	100	105	130	150
				l/s	0	7,8	9,7	13,9	16,7	19,4	22,2	25	27,8	29,2	36,1	41,7
SDV2-80-225-170	15	20	H (m)	31	24,6	23,4	22	21,3	20,6	19,3	16,8					
SDV2-80-225-184	18,5	25		36,4	30,9	28,4	26,5	25,6	25	24,3	23,2	22,2	19,8			
SDV2-80-225-203	22	30		44,3	37,5	36	33,6	32,4	31,4	30,8	30,2	29,3	28,8	23,3		
SDV2-80-250-180	22	30		35,2		34,5	34,3	33,8	33,1	32,2	31,4	31				
SDV2-80-250-202	30	40		44,4		43,4	43,4	43,3	42,9	42,3	41,5	40,6	40,2	39		
SDV2-80-250-219	37	50		52,2		51	51,1	51,1	50,9	50,5	50	49,3	48,8	46,7	45,7	

SDV2-100

Type Tipo Тип	P ₂		Q	L/min	0	833	1167	1500	1833	2167	2583	2833	3083	3333	3833
	kW	HP		m ³ /h	0	50	70	90	110	130	155	170	185	200	230
				l/s	0	13,9	19,4	25	30,6	36,1	43,1	47,2	51,4	55,6	63,9
SDV2-100-200-165	24	32	H (m)	29,2	27,1	25,3	23,8	22,1	19,6	16					
SDV2-100-200-180	30	40		34,8	33,2	31,3	29,6	28,1	26,3	23,3	21	19,1			
SDV2-100-200-200	37	50		43	42	40,2	38,3	36,7	35,1	33	31,5	29,6	27,5	23,5	

HYDRAULIC FEATURES

Caratteristiche idrauliche • Características hidraulicas • Caracteristiques hydrauliques • Hydraulische Eigenschaften • Гидравлические Характеристики



TYPE V - VORTEX IMPELLER

Tipo V – Girante vortex • Tipo V - Impulsor vortex • Type V - Turbine vortex • Typ V - Vortex Laufrad • Тип V – рабочее колесо Vortex

1500 1/min

SDLV4-65

Type Tipo Тип	P ₂		Q	l/min	0	200	267	333	400	467	533	600	633	700	750
	kW	HP		m ³ /h	0	12	16	20	24	28	32	36	38	42	45
				l/s	0	3,3	4,4	5,6	6,7	7,8	8,9	10	10,6	11,7	12,5
SDLV4-65-132-140	1,1	1,5	H (m)	7,2	6,1	5,6	5,2	4,8	4,3	3,8	3,2	2,8			
SDLV4-65-132-153	1,5	2		8,5	7,5	7	6,6	6,1	5,7	5,2	4,8	4,5	3,9	3,3	

SDV4-80

Type Tipo Тип	P ₂		Q	l/min	0	267	333	500	667	833	1050	1167	1367
	kW	HP		m ³ /h	0	16	20	30	40	50	63	70	82
				l/s	0	4,4	5,6	8,3	11,1	13,9	17,5	19,4	22,8
SDV4-80-160-164	1,5	2	H (m)	7,6	6,6	6,4	5,8	5,1	4,4	3,4			
SDV4-80-160-188	2	2,7		10	9	8,8	7,5	6,8	6,2	5,9	5,5	4,6	

SDV4-100

Type Tipo Тип	P ₂		Q	l/min	0	500	1000	1333	1583	2083	2333	2667	3167	3583	4167	
	kW	HP		m ³ /h	0	30	60	80	95	125	140	160	190	215	250	
				l/s	0	8,3	16,7	22,2	26,4	34,7	38,9	44,4	52,8	59,7	69,4	
SDV4-100-200-188	4	5,5	H (m)	10,2	8	5,7	4,5	3,5								
SDV4-100-200-218	5,5	7,5		13,7	11,6	9,2	7,7	6,8	4,9							
SDV4-100-200-229	6,5	8,7		15,1	13	10,6	9,1	8,1	6,3	5,2						
SDV4-100-250-235	9,2	12,5		14,2		10,6	9,3	8,4	6,9	6,1	5	3,3				
SDV4-100-250-250	11	15		16,1		12,5	11,2	10,3	8,6	7,9	6,9	5,1	3,8			
SDV4-100-280-240	11	15		20,6		16,3	15	14,1	12,3	11	8,9	5,7				
SDV4-100-280-264	15	20		25		20,7	19,2	18,2	16,5	15,7	14,2	11,2	8,3	6		

HYDRAULIC FEATURES

Caratteristiche idrauliche • Características hidráulicas • Caracteristiques hydrauliques • Hydraulische Eigenschaften • Гидравлические Характеристики



TYPE O - OPEN IMPELLER

Tipo O – Girante aperta • Tipo O - Impulsor abierto • Type O - Turbine ouverte • Typ O - Offenes Laufrad • Тип О – рабочее колесо открытого типа

1500 1/min

SD04-80

Type Тіро Тип	P ₂		Q	L/min	0	417	667	833	1000	1167	1333	1500	1667
	kW	HP		m ³ /h	0	25	40	50	60	70	80	90	100
				l/s	0	6,9	11,1	13,9	16,7	19,4	22,2	25	27,8
SD04-80-160-173	1,5	2	H (m)	9,4	8	7,2	6,6	5,9	5,2	4,5	3,7		
SD04-80-160-180	1,7	2,3		10,2	8,7	7,9	7,4	6,7	6,1	5,4	4,6	3,8	

SD04-100

Type Тіро Тип	P ₂		Q	L/min	0	500	667	1000	1333	2000	2583	2917	3000	3333	3667	3750	3833	4500	5000	5667	
	kW	HP		m ³ /h	0	30	40	60	80	120	155	175	180	200	220	225	230	270	300	340	
				l/s	0	8,3	11,1	16,7	22,2	33,3	43,1	48,6	50	55,6	61,1	62,5	63,9	75	83,3	94,4	
SD04-100-160-180	2,2	3	H (m)	9,8		8,5	7,6	6,7	4,9	3,3											
SD04-100-160-195	3	4		11,5		10,2	9,4	8,5	6,7	5,2	4,2	3,9									
SD04-100-200-210	4,5	6		15,9			12,5	11,3	9,1	7,1	5,7	5,3	4								
SD04-100-200-222	5,5	7,5		17,8			14,3	13,1	10,9	9	7,8	7,4	6,7	4,6							
SD04-100-200-228	6	8		18,7			15,3	14,1	11,9	10,1	8,8	8,5	7,1	5,7	5,3	4,9					
SD04-100-265-262	7,5	10		24,4	20,9	20	18,1	16	11,3	6,4											
SD04-100-265-282	9,2	12,5		28,3	24,6	23,8	22	20	15,5	10,1	7,9										
SD04-100-265-299	12	16		31,8	28	27,1	25,4	23,5	19,1	14,9	12,1	11,4	8,4								
SD04-100-280-255	11	15		23,2				19,4	17,2	15	13,5	13,2	11,6	9,9	9,5						
SD04-100-280-280	15	20		28				24,3	22,1	20	18,8	18,5	17,2	15,6	15,3	14,9	11,5				
SD04-100-280-295	18,5	25		31,1				27,4	25,3	23,3	22,1	21,8	20,6	19,2	18,8	18,4	15,3	12,8			
SD04-100-280-306	22	30		33				28,8	26,7	24,6	23,4	23,1	21,8	20,4	20	19,7	16,5	14	10,3		

SD04-150

Type Тіро Тип	P ₂		Q	L/min	0	1667	2000	2500	3000	3500	4000	4500	4917	5000	5250	5333	5667	6000
	kW	HP		m ³ /h	0	100	120	150	180	210	240	270	295	300	315	320	340	360
				l/s	0	27,8	33,3	41,7	50	58,3	66,7	75	81,9	83,3	87,5	88,9	94,4	100
SD04-150-225-220	6,5	8,7	H (m)	13,3	11,2	10,6	9,6	8,7	7,7	6,7	5,6	4,4						
SD04-150-225-228	7,5	10		14,3	12,3	11,7	10,7	9,8	8,8	7,9	6,8	5,9	5,7	5	4,8			
SD04-150-225-235	8,5	11,4		15,2	13,2	12,7	11,7	10,8	9,8	8,9	7,9	7	6,8	6,2	6	5,1		
SD04-150-250-250	9,2	12,5		21,6	16	15,1	13,8	12,4	10,9	9,4	7,7	6,4	6,2					
SD04-150-250-262	11	15		24,7	19	17,9	16,4	14,9	12,4	11,8	10,1	8,5	8,3	7,4				
SD04-150-250-280	15	20		28,3	22,6	21,5	20	18,4	16,9	15,3	13,6	12	11,7	10,8	10,3	9,1	7,9	

Type Тіро Тип	P ₂		Q	L/min	0	2167	3000	4500	5000	7083	7333	7500	8333	9333	9917	10333	11000	11667	12000	13333	
	kW	HP		m ³ /h	0	130	180	270	300	425	440	450	500	560	595	620	660	700	720	800	
				l/s	0	36,1	50	75	83,3	118	122	125	139	156	165	172	183	194	200	222	
SD04-150-315-306	18,5	25	H (m)	27,7	21,6	19	15,3	14,2	9,3												
SD04-150-315-311	22	30		31,8	23,7	21,6	18,2	17	11,1	10,2											
SD04-150-315-315	24	32		35,2	25,6	23,7	20,3	19,1	12,6	11,7	11,1										
SD04-150-335-332	37	50		32,8			26,8	26	22,3	21,9	21,5	19,4	16,4	14,2							
SD04-150-335-350	45	60		36,8			30,6	29,8	26,5	26	25,7	23,9	21,4	19,6	18,2	15,8					
SD04-150-335-365	55	75		40			33,9	33	30	29,5	29,1	27,6	25,4	23,9	22,8	20,7	18,4	17,2			
SD04-150-355-338	45	60		33,8				30,6	26,2	25,7	25,4	23,4	20,8	19,3	18,4						
SD04-150-355-360	55	75		38,4				35,9	32	31,5	31,1	29,3	26,8	25,6	24,2	22,6	20,9				
SD04-150-355-385	75	100		44				42,1	38,7	38,1	37,9	36,2	33,9	32,7	31,4	30	28,3	27,4	23,9		
SD04-150-375-338	37	50		37,8		30,9	27,9	26,5	20,7	19,9	19,2	15,3									
SD04-150-375-358	45	60		42,3		35,4	32,1	31,1	25,9	25,3	24,7	21,9	17,3								
SD04-150-375-389	55	75		51		42,5	39,2	38,2	32,5	31,8	31,3	29,1	26,1	23,5	20,9						

HYDRAULIC FEATURES

Caratteristiche idrauliche • Características hidráulicas • Caracteristiques hydrauliques • Hydraulische Eigenschaften • Гидравлические Характеристики



TYPE O - OPEN IMPELLER

Tipo O – Girante aperta • Tipo O - Impulsor abierto • Type O - Turbine ouverte • Typ O - Offenes Laufrad • Тип О – рабочее колесо открытого типа

SD04-200

Type Tipo Тип	P ₂		Q	L/min	0	3000	3333	4167	5000	5833	6667	750	8333	9000	9500	10417	10667	11333
	kW	HP		m ³ /h	0	180	200	250	300	350	400	450	500	540	570	625	640	680
				l/s	0	50	55,6	69,4	83,3	97,2	111	125	139	150	158	174	178	189
SD04-200-225-240	18,5	25	H (m)	17	15,2	14,9	14	13,1	12,2	11,4	10,7	9,9	8,9					
SD04-200-225-246	22	30		18,4	16,6	16,3	15,5	14,5	13,5	12,7	11,9	11,2	10,4	9,7				
SD04-200-225-260	26	35		20,5	18,9	18,5	17,8	16,9	15,9	15	14,1	13,4	12,7	12,3	11,2	10,8		
SD04-200-250-250	22	30		21,5		17,6	16,6	15,6	14,5	13,5	12,6	11,5	10,5	9,6				
SD04-200-250-262	26	35		23,6		19,8	18,8	17,7	16,6	15,6	14,6	13,6	12,8	12,1	10,6			
SD04-200-250-273	30	40		25,6		21,8	20,8	19,8	18,7	17,7	16,7	15,7	14,8	14,3	13,1	12,7	11,5	

Type Tipo Тип	P ₂		Q	L/min	0	3333	4167	5000	5833	6667	750	8083	8750	9667	10333	11667	13000	14333	16667	5667
	kW	HP		m ³ /h	0	200	250	300	350	400	450	485	525	580	620	700	780	860	1000	340
				l/s	0	55,6	69,4	83,3	97,2	111	125	135	146	161	172	194	217	239	278	94,4
SD04-200-280-262	22	30	H (m)	24,1	19	17,9	16,7	15,4	13,8	11,9	9,8									
SD04-200-280-274	26	35		26,4	21,3	20,2	19	17,7	16,3	14,8	13,2	10,3								
SD04-200-280-285	30	40		28,5	23,4	22,2	21,1	20	18,5	17,1	15,9	14,4	10,3							
SD04-200-280-295	37	50		30,6	25,4	24,2	23,1	22	20,7	19,3	18,1	16,9	14,8	12,4						
SD04-200-315-284	37	50		30,2	24,3	23,1	21,8	20,6	19,4	18,1	17,3	16,3	14,9	13,9	11,6					
SD04-200-315-297	45	60		34,1	28,1	27,9	25,7	24,5	23,3	22,1	21,3	20,3	18,9	17,9	15,8	13,6				
SD04-200-315-307	55	75		37,1	31,2	30	28,8	27,7	26,6	25,4	24,6	23,7	22,3	21,1	18,9	16,2				
SD04-200-355-364	75	100		45,2			39	38	36,9	35,7	34,8	33,8	32,1	30,7	28,2	25,2	22,3			
SD04-200-355-382	100	134		49,7			43,5	42,5	41,5	40,5	39,5	38,6	37	35,8	33,3	30,7	28,1	20,2		

SD04-250

Type Tipo Тип	P ₂		Q	L/min	0	6667	7500	8333	10000	11667	13333	16000	17500	19167	20000
	kW	HP		m ³ /h	0	400	450	500	600	700	800	960	1050	1150	1200
				l/s	0	111	125	139	167	194	222	267	292	319	333
SD04-250-315-300	37	50	H (m)	23,7	19,9	19,1	18,2	16,4	14,6	12,7	8,4				
SD04-250-315-315	45	60		26,7	23,1	22,3	21,4	19,6	17,8	16	12,4	9,7			
SD04-250-315-328	55	75		28,8	25,5	24,8	23,9	22,1	20,3	18,6	15,4	13,2	10,3		
SD04-250-315-335	60	80		30,2	27	26,4	25,6	23,9	21,9	20	17,2	15,5	12,9	11	

1000 1/min

SD06-200

Type Tipo Тип	P ₂		Q	L/min	0	3333	4167	5000	5833	6667	7500	8333	9333	10250
	kW	HP		m ³ /h	0	200	250	300	350	400	450	500	560	615
				l/s	0	55,6	69,4	83,3	97,2	111	125	139	156	171
SD06-200-355-364	22	30	H (m)	19,3	16,9	16,1	15,4	14,6	13,7	12,7	11,7	10,3		
SD06-200-355-382	26	35		21,3	18,9	18,2	17,4	16,6	15,8	14,8	13,9	12,7	11,4	

SD06-300

Type Tipo Тип	P ₂		Q	L/min	0	667	10000	13333	16667	20000	22500	25000	26667	30000	33333
	kW	HP		m ³ /h	0	400	600	800	1000	1200	1350	1500	1600	1800	2000
				l/s	0	111	167	222	278	333	375	417	444	500	556
SD04-300-400-386	45	60	H (m)	19,4	15,8	14	12,8	11,9	9,9	6,7					
SD04-300-400-408	55	75		21,7	18,1	16,2	14,8	13,9	12,7	11	7,8				
SD04-300-400-420	60	80		23	19,4	17,4	16	15	14	12,7	10,4	8			
SD04-300-500-460	90	120		28,5		27,1	25,2	23,5	21,3	19,1	16,4	14,8			
SD04-300-500-484	110	150		31,5		30,8	28,6	26,9	25,1	23,3	21,1	19,3	16		
SD04-300-500-510	132	180		35		34,9	32,6	30,8	29,2	27,5	25,9	24,4	21	17,7	

HYDRAULIC FEATURES

Caratteristiche idrauliche • Características hidráulicas • Caracteristiques hydrauliques • Hydraulische Eigenschaften • Гидравлические Характеристики



TYPE C - CLOSED IMPELLER

Tipo C – Girante chiusa • Tipo C - Impulsor cerrado • Type C - Turbine fermée • Typ C - Geschlossenes Laufrad • Тип С – рабочее колесо закрытого

1500 1/min

SDC4-80

Type Tipo Тип	P ₂		Q	L/min	0	367	500	667	833	1000	1167	1333	1500	1667	1833	2000
	kW	HP		m ³ /h	0	22	30	40	50	60	70	80	90	100	110	120
				l/s	0	6,1	8,3	11,1	13,9	16,7	19,4	22,2	25	27,8	30,6	33,3
SDC4-80-160-155	1,1	1,5	H (m)	7,4	6,6	6,2	5,8	5,2	4,7	4,1	3,4	2,6	1,7			
SDC4-80-160-170	1,7	2,3		8,9	8,1	7,8	7,3	6,8	6,3	5,7	5,2	4,5	3,8	3	2	

SDC4-100

Type Tipo Тип	P ₂		Q	L/min	0	500	667	1333	2000	2500	2667	2833	3083	3167	3250	3333	3667	
	kW	HP		m ³ /h	0	30	40	80	120	150	160	170	185	190	195	200	220	
				l/s	0	8,3	11,1	22,2	33,3	41,7	44,4	47,2	51,4	52,8	54,2	55,6	61,1	
SDC4-100-160-175	2,2	3	H (m)	9,6		8,1	6,7	5,1	3,6	3,2								
SDC4-100-160-188	3	4		11,1		9,5	8,1	6,7	5,4	4,8	4,3	3,5						
SDC4-100-200-210	4,5	6		14,5		13,1	11,3	9,4	7,6	7	6,3	5,3	5	4,7				
SDC4-100-200-222	5,5	7,5		16,2		14,8	13	11,2	9,6	9	8,4	7,4	7,1	6,4	6,4	5,2		
SDC4-100-265-260	7,5	10		24,5	21,7	21,1	17,4	12,8	7,9									
SDC4-100-265-276	9,2	12,5		26,6	24,8	24	20,7	16,4	12,2	10,6	8,8							
SDC4-100-265-293	11	15		31,1	28,1	27,5	24,3	20,2	16,6	15,2	13,6	11	10,2					
SDC4-100-265-299	12	16		32,4	29,4	28,7	25,7	21,7	18,1	16,7	15,3	12,8	12	11,1	10,4			

Type Tipo Тип	P ₂		Q	L/min	0	1667	2167	2500	3000	3333	3833	4167	4500	5000
	kW	HP		m ³ /h	0	100	130	150	180	200	230	250	270	300
				l/s	0	27,8	36,1	41,7	50	55,6	63,9	69,4	75	83,3
SDC4-100-280-266	11	15	H (m)	21,8	19,5	17,6	16,3	14,2	12,4	9,2				
SDC4-100-280-290	15	20		25,9	24,3	22,5	21,2	19,3	17,9	15,5	13,4	10,9		
SDC4-100-280-306	18,5	25		28,8	27,7	25,9	24,7	22,8	21,5	19,4	17,8	15,9	12,1	

SDC4-150

Type Tipo Тип	P ₂		Q	L/min	0	1667	2000	2500	3000	3500	4000	4500	4667	5167	5333	5833	6500
	kW	HP		m ³ /h	0	100	120	150	180	210	240	270	280	310	320	350	390
				l/s	0	27,8	33,3	41,7	50	58,3	66,7	75	77,8	86,1	88,9	97,2	108
SDC4-150-225-210	6	8	H (m)	13,3	10,6	10,1	9,3	8,4	7,6	6,6	5,5	4,9					
SDC4-150-225-225	7,5	10		15,3	12,5	12	11,3	10,5	9,6	8,7	7,7	7,4	6,2	5,9			
SDC4-150-250-246	9,2	12,5		21,9	16,6	15,6	14,2	12,9	11,4	9,8	8	7,4	5,5				
SDC4-150-250-260	11	15		24,5	19	18,1	16,6	15,3	14	12,5	10,8	10,3	8,5	7,9	5,9		
SDC4-150-250-275	15	20		27,4	21,9	20,9	19,5	18,1	16,7	15,4	13,8	13,3	11,7	11,1	9,2	6,7	

Type Tipo Тип	P ₂		Q	L/min	0	3167	4167	5000	5833	6667	7833	8667	10000	11000	11250	12000	13333	
	kW	HP		m ³ /h	0	190	250	300	350	400	470	520	600	660	675	720	800	
				l/s	0	52,8	69,4	83,3	97,2	111	131	144	167	183	188	200	222	
SDC4-150-335-332	37	50	H (m)	33,1		27	26,2	25,6	24,7	22,1	19,1	13,9						
SDC4-150-335-350	45	60		36,7		30,6	29,6	29	28,3	26,6	24,5	19,8	15,4					
SDC4-150-335-365	55	75		40		33,9	32,6	31,9	31,3	30,1	28,7	24,9	21	19,9	16,8			
SDC4-150-355-335	45	60		34,1			30,3	28,6	26,8	24	22	18,1						
SDC4-150-355-354	55	75		38			34,8	33,3	31,6	29	27	23,6	20,8	20				
SDC4-150-355-385	75	100		45			42,7	41,3	39,8	37,4	35,5	32,6	30,1	29,5	27,4	23,5		
SDC4-150-375-348	37	50		40,5	32,7	29,9	27,4	24,9	22,6	17,4								
SDC4-150-375-367	45	60		45	37,3	34,5	32,2	29,6	27,3	23,7	19,7							
SDC4-150-375-389	55	75		50,5	42,8	40,2	38	35,5	33	29,6	27,4	21,6						

HYDRAULIC FEATURES

Caratteristiche idrauliche • Características hidráulicas • Caracteristiques hydrauliques • Hydraulische Eigenschaften • Гидравлические Характеристики



TYPE C - CLOSED IMPELLER

Tipo C – Girante chiusa • Tipo C - Impulsor cerrado • Type C - Turbine fermée • Typ C - Geschlossenes Laufrad • Тип С – рабочее колесо закрытого

SDC4-200

Type Тіро Тип	P ₂		Q	L/min	0	2667	3333	5000	8167	900	9667	10000	10833	11667	12000	12333	13333	13750	14833	16667		
	kW	HP		m ³ /h	0	160	200	300	490	540	580	600	650	700	720	740	800	825	890	1000		
				l/s	0	44,4	55,6	83,3	136	150	161	167	181	194	200	206	222	229	247	278		
SDC4-200-225-240	18,5	25	H (m)	12,6	12	11,8	11,2	9,6	9	8,3	8	7	5,7	5,2								
SDC4-200-225-253	22	30		14	13,5	13,3	12,8	11,3	10,8	10,3	10,1	9,3	8,3	7,9	7,4	5,9						
SDC4-200-250-255	22	30		22,4		18,6	16,9	13,3	12,4	11,2												
SDC4-200-250-265	26	35		24,2		20,3	18,7	15	14,2	13,1	12,7	10,6										
SDC4-200-250-275	30	40		26		22	20,6	16,9	16	15,3	14,9	13,9	12									
SDC4-200-280-268	22	30		25,4		20,2	17,6	9,3														
SDC4-200-280-281	26	35		28		22,3	20,1	13,1	10,2													
SDC4-200-280-292	30	40		30,2		24,5	22,2	16,2	13,5	11,2												
SDC4-200-280-297	37	50		31,3		25,5	23,2	17,5	15	12,8	11,6											
SDC4-200-315-300	37	50		22,3			21,2	17,3	16,1	14,9	14,4	12,9	11,5									
SDC4-200-315-308	45	60		23,5			22,5	18,9	17,6	16,5	16,1	14,6	13,2	12,6	11,9							
SDC4-200-355-356	75	100		42,5			37,2	32,5	30,9	29,8	29,3	28	26,7	26	25,5	23,7	22,7					
SDC4-200-355-370	90	120		46			40,7	36,2	34,6	33,5	33	31,6	30,3	29,8	29,1	27,5	26,8	23,7				
SDC4-200-355-382	100	134		49			43,8	39,4	37,8	36,8	36,3	35	33,5	32,8	32,5	30,9	30,2	28,3	23,4			

SDC4-250

Type Тіро Тип	P ₂		Q	L/min	0	6333	8333	10000	11667	13333	14167	15333	16333	18333
	kW	HP		m ³ /h	0	380	500	600	700	800	850	920	980	1100
				l/s	0	106	139	167	194	222	236	256	272	306
SDC4-250-315-300	40	54	H (m)	24	21	18,9	17,1	15,3	13,1	11,8	9,5			
SDC4-250-315-310	45	60		25,5	22,7	20,7	18,9	17,1	15,2	14,1	12,2	10,4		
SDC4-250-315-319	60	80		28,9	26,6	24,5	22,7	21	19,2	17,8	15,5	12,2	12,1	

1000 1/min

SDC6-200

Type Тіро Тип	P ₂		Q	L/min	0	3333	4167	5000	5833	6667	7500	8333	8833	9667	10000
	kW	HP		m ³ /h	0	200	250	300	350	400	450	500	530	580	600
				l/s	0	55,6	69,4	83,3	97,2	111	125	139	147	161	167
SDC6-200-355-360	22	30	H (m)	19,6	17,2	16,4	15,6	14,7	13,8	12,9	12	11,4			
SDC6-200-355-376	26	35		21,4	19	18,2	17,5	16,6	15,7	14,8	13,9	13,4	12,4		
SDC6-200-355-382	30	40		22,1	19,7	18,9	18,2	17,3	16,4	15,5	14,6	14,1	13,2	12,8	

SDC6-200

Type Тіро Тип	P ₂		Q	L/min	0	6667	8333	10000	11667	13333	16667	20000	22500	2500	26667
	kW	HP		m ³ /h	0	400	500	600	700	800	1000	1200	1350	1500	1600
				l/s	0	111	139	167	194	222	278	333	375	417	444
SDC4-300-400-386	45	60	H (m)	19,4	15,7	14,8	14	13,4	12,8	11,9	9,9	6,7			
SDC4-300-400-408	55	75		21,7	18,1	17,1	16,2	15,4	14,8	13,9	12,7	11	7,8		
SDC4-300-400-420	60	80		23	19,4	18,4	17,4	16,6	16	15	14	12,7	10,4	7,9	

HYDRAULIC FEATURES

Caratteristiche idrauliche • Características hidráulicas • Caracteristiques hydrauliques • Hydraulische Eigenschaften • Гидравлические Характеристики



TYPE P - PROPELLER IMPELLER

Tipo P – Girante a elica • Tipo P - Impulsor a hélice • Type P - Turbine à hélice • Typ P - Propeller-Laufrad • Тип P - Рабочее колесо пропеллерного типа

1500 1/min

SDP4-80

Type Тіро Тип	P ₂		Q	L/min	0	417	667	833	1000	1167	1333	1500	1667	1750	2000
	kW	HP		m ³ /h	0	25	40	50	60	70	80	90	100	105	120
				l/s	0	6,9	11,1	13,9	16,7	19,4	22,2	25	27,8	29,2	33,3
SDP4-80-160-160	1,7	2,3	H (m)	8,5	7	6,3	5,8	5,4	5	4,5	3,9	3,2	2,7		
SDP4-80-160-170	2,2	3		9,6	8,1	7,3	6,9	6,5	6	5,6	5,1	4,5	4,1	3	

SDP4-100

Type Тіро Тип	P ₂		Q	L/min	0	583	833	917	1667	2333	2583	2667	2833	3000	3333	3750	3833	4500	5000	
	kW	HP		m ³ /h	0	35	50	55	100	140	155	160	170	180	200	225	230	270	300	
				l/s	0	9,7	13,9	15,3	27,8	38,9	43,1	44,4	47,2	50	55,6	62,5	63,9	75	83,3	
SDP4-100-160-172	2,2	3	H (m)	8,8	7,7	7,2	7	5,2	3,6	3										
SDP4-100-160-180	3	4		9,6	8,5	8,1	7,9	6,1	4,5	3,9	3,7	3,3								
SDP4-100-200-204	4,5	6		13,9			11,7	9,4	7,7	6,9	6,7	6,2	5,6	4,3						
SDP4-100-200-217	5,5	7,5		15,7			13,6	11,3	9,4	8,8	8,6	8,1	7,6	6,5	5	4,7				
SDP4-100-265-265	7,5	10		22,1			17,9	17,6	14,8	11,2										
SDP4-100-265-282	9,2	12,5		23,9			20,8	20,4	17,5	14,9	13,2	12,5								
SDP4-100-265-299	12	16		26,9			23,8	23,5	20,4	18,1	16,9	16,5	15,4	14						
SDP4-100-280-260	11	15		22,5					17,1	14,3	13,3	13	12,4	11,8	10,4	8,4				
SDP4-100-280-284	15	20		26,9					21,9	18,9	17,9	17,5	16,8	16,2	15	13,3	13	10		
SDP4-100-280-300	18,5	25		30					25,3	22,3	21,2	20,8	20,2	19,5	18,2	16,5	16,2	13,6	11,2	

SDP4-150

Type Тіро Тип	P ₂		Q	L/min	0	1667	2167	2500	3000	3333	3833	4333	4750	5167	5333	6167	6917	
	kW	HP		m ³ /h	0	100	130	150	180	200	230	260	285	310	320	370	415	
				l/s	0	27,8	36,1	41,7	50	55,6	63,9	72,2	79,2	86,1	88,9	103	115	
SDP4-150-225-212	7,5	10	H (m)	13	11,2	10,6	10,1	9,6	9,2	8,5	7,5	6,5						
SDP4-150-225-225	9,2	12,5		15	12,8	12,2	11,8	11,2	10,8	10,1	9,4	8,7	7,7	7,3				
SDP4-150-250-230	11	15		19,5	15,1	14	13,2	12,4	11,8	10,8	10,8	9,8	8,6	7,4				
SDP4-150-250-250	15	20		23	18,5	17,4	16,7	15,6	15	14	13,2	12,4	11,4	9,1	8,6			
SDP4-150-250-265	18,5	25		25,8	21,3	20,2	19,4	18,4	17,7	16,7	15,8	15	14,3	14	11,9	9,6		



TYPE P - PROPELLER IMPELLER

Tipo P – Girante a elica • Tipo P - Impulsor a hélice • Type P - Turbine à hélice • Typ P - Propeller-Laufrad • Тип P - Рабочее колесо пропеллерного типа

1500 1/min

Type Тіро Тип	P ₂		Q	1500 1/min														
	kW	HP		L/min	0	2833	4167	5000	6750	7500	8000	8333	10000	11667	12167	12667	13333	
				m ³ /h	0	170	250	300	405	450	480	500	600	700	730	760	800	
				l/s	0	47,2	69,4	83,3	113	125	133	139	167	194	203	211	222	
SDP4-150-335-340	45	60	H (m)		33,9		30,2	29,6	27,3	25,4	23,8	22,6	15,5	10,4				
SDP4-150-335-356	55	75			37,1		33,3	32,8	31	29,6	28,3	27,5	21,2	14,3	12,8	12		
SDP4-150-335-365	60	80			39		35,2	34,7	33,1	32	30,9	30,1	24,5	17,3	15,3	13,5	12,1	
SDP4-150-355-368	75	100			45,7			39,4	35,3	34	33,2	32,6	29,8	25,6	23,6			
SDP4-150-355-385	90	125			50,1			44,2	40	38,6	37,6	37	34,3	31,1	29,8	28,3	25,9	
SDP4-150-375-350	45	60			43,5	37	34,2	32,8	26,1									
SDP4-150-375-370	55	75			48,6	42	39	37,6	34,4	29,2								
SDP4-150-375-389	65	85			53,8	47	44,2	42,6	39,9	37,8	32,3							

SAER

THE NEW RANGE **NCA**

Problems with solids, viscous liquids or wastewater may cause blockages to your installation. SAER's new NCA range will solve these issues: an end suction pump with open or channel impeller. Made in Italy. Quality guaranteed.



● **STRONG.**

Robust end-top casing design with centreline discharge to equalise foundation loadings and rigid feet for reduced vibration. Robust bearing design capable of withstanding maximum axial load for long periods, and high strength stainless steel shaft to provide continuous service.

● **ADVANCED.**

State of the art hydraulic design combining energy savings with a wide free liquid passage.

● **EASY.**

Back pull out design for ease of maintenance. Replaceable wear plate on suction side and adjustable axial gap between impeller and suction wear plate to maintain performances.

● **RELIABLE.**

Available with a wide choice of materials. Various sealing and bearing lubrication options are available to suit the required application.

SAER NCA, designed for longevity in the most severe applications, delivered to you in the shortest time.

SAER is an ISO 9001 certified company.

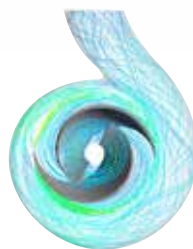

SAER
ELETTROPOMPE

SAER ELETTROPOMPE S.p.A.

Via Circonvallazione, 22 - 42016 Guastalla (RE) - Italy Tel. +39 0522 830941 - Fax +39 0522 826948 - E-mail: info@saer.it

Facebook SAER.Elettropompe - Instagram @saerelettropompe - LinkedIn /saerelettropompe - YouTube Saer Elettropompe - www.saerelettropompe.com

SAER Pump Selector  

SAER[®]

ELETTROPOMPE



ON THE SURFACE OR INTO THE DEEP, SAER IS ALWAYS THE RIGHT CHOICE.

Flexibility, Efficiency and Quality: the essential principles at the basis of SAER's work. With a range of more than 900 models of pumps, available in multiple configurations and materials, from cast iron to Superduplex stainless steel .

SAER provides solutions for every kind of application, in a short time, never giving up on the "Made in Italy" quality.

SAER Elettropompe S.p.a.

Via Circonvallazione, 22 - 42016 Guastalla (RE) - Italy - Tel. +39 0522 830941 - Fax +39 0522 826948

E-mail: info@saer.it - www.saerelettropompe.com

 SAER.Elettropompe -  @saerelettropompe -  Saer Elettropompe

 /saerelettropompe -  SAER Pump Selector

SAER
ELETTROPOMPE

Made by Italians

CERTIFICAT

CERTIFICADO

СЕРТИФИКАТ

認證證書

CERTIFICATE

ZERTIFIKAT



Italia

CERTIFICATO

Nr. 50 100 3317 Rev.008

SI ATTESTA CHE / THIS IS TO CERTIFY THAT

IL SISTEMA DI GESTIONE PER LA QUALITÀ DI
THE QUALITY MANAGEMENT SYSTEM OF

SAER[®]
ELETTROPOMPE

SAER ELETTROPOMPE S.p.A.

SEDE LEGALE:
REGISTERED OFFICE:

VIA CIRCONVALLAZIONE 22 IT - 42016 GUASTALLA (RE)

SEDI OPERATIVE: VEDI ALLEGATO 1 / OPERATIONAL SITES: SEE ANNEX 1

È CONFORME AI REQUISITI DELLA NORMA
HAS BEEN FOUND TO COMPLY WITH THE REQUIREMENTS OF

UNI EN ISO 9001:2015

QUESTO CERTIFICATO È VALIDO PER IL SEGUENTE CAMPO DI APPLICAZIONE
THIS CERTIFICATE IS VALID FOR THE FOLLOWING SCOPE OF APPLICATION

**Progettazione, fabbricazione, lavorazioni meccaniche ed
assemblaggio di elettropompe centrifughe e sommerse, motori ed
avvolgimenti di motori elettrici e motori sommersi.
Commercializzazione dei relativi accessori (IAF 18, 19, 29)**

***Design, manufacture, machining and assembly of centrifugal and
submersible electric pumps, motors and windings of electric motors
and submersible motors. Trade of related accessories (IAF 18, 19, 29)***



SGQ N° 049A

Membro degli Accordi di Mutuo Riconoscimento
EA, IAF e ILAC
Signatory of EA, IAF and ILAC Mutual
Recognition Agreements

Per l'Organismo di Certificazione
For the Certification Body
TÜV Italia S.r.l.

Validità / Validity

Dal / From: **2021-07-04**
Al / To: **2024-07-03**

Andrea Coscia
Direttore Divisione Business Assurance
Business Assurance Division Manager

Data emissione / Issuing Date

2021-05-03

PRIMA CERTIFICAZIONE / FIRST CERTIFICATION: 2003-10-09

"LA VALIDITÀ DEL PRESENTE CERTIFICATO È SUBORDINATA A SORVEGLIANZA PERIODICA A 12 MESI E AL RIESAME COMPLETO DEL SISTEMA DI
GESTIONE AZIENDALE CON PERIODICITÀ TRIENNALE"
"THE VALIDITY OF THE PRESENT CERTIFICATE DEPENDS ON THE ANNUAL SURVEILLANCE EVERY 12 MONTHS AND ON THE COMPLETE REVIEW OF
COMPANY'S MANAGEMENT SYSTEM AFTER THREE-YEARS"

TÜV Italia • Gruppo TÜV SÜD • Via Carducci 125, Pal. 23 • 20099 Sesto San Giovanni (MI) • Italia • www.tuvsud.com/it

TÜV[®]

- SAER si riserva la facoltà di modificare senza preavviso i dati riportati in questo catalogo.
- SAER can alter without notifications the data mentioned in this catalogue.
- SAER se reserva el derecho de modificar los datos indicados en este catalogo sin previo aviso.
- SAER se réserve le droit de modifier sans préavis les données techniques dans ce catalogue.
- SAER оставляет за собой право без предупреждения корректировать данные содержащиеся в данном каталоге.
- SAER behält sich das Recht vor, die in dem Katalog vorhandenen Daten ohne Benachrichtigung zu ändern.

- Prestazioni e tolleranze secondo UNI EN ISO 9906 - Grado 3B
- Performances and tolerances according to UNI EN ISO 9906 - Grade 3B
- Prestaciones y tolerancias de acuerdo con UNI EN ISO 9906 - Clase 3B
- Performances et tolérances conformes aux normes UNI EN ISO 9906 - Degrè 3B
- Эксплуатационные показатели соответствуют нормам UNI EN ISO 9906 – класс 3B
- Leistungen und Abweichungen gemäß UNI EN ISO 9906:2012 – STUFE 3B

**CHECK OUT LATEST VIDEOS ON SAER ELETTROPOMPE YOUTUBE PAGE
AS WELL AS ON SAER'S WEBSITE**



SAER®
ELETTROPOMPE

SAER ELETTROPOMPE S.p.A.

Via Circonvallazione, 22 - 42016 Guastalla (RE)
Italy Tel. +39 0522 830941 - Fax +39 0522 826948
E-mail: info@saer.it - www.saerelettropompe.com

 SAER.Elettropompe -  @saerelettropompe -  Saer Elettropompe

 /saerelettropompe -  SAER Pump Selector  



SAER is an ISO 9001:2015
Certified Company
Certificate N. 501003317

